

new perspectives



2026 PRICE LIST - Denmark & Japan Stock

on scandinavian design

MUUTO

new perspectives on scandinavian design

Muuto (ムート) は、時代を超えて長く親しまれるような美意識、機能性、クラフトマンシップ、そして誠実で正直な表現を特徴とする、スκανジナビアデザインの伝統に根ざしたブランドです。

その伝統を受け継ぎながら、先進的な素材や技術、大胆で創造的な思考を取り入れることで、スκανジナビアデザインに新たな視点をもたらすことを目指しています。ブランド名の「Muuto」は、フィンランド語で「新しい視点」を意味する *muutos* に由来しています。

Muutoは、この哲学を体現する現代を代表するデザイナーたちを厳選し、Muutoのクリエイティブチームとの協働によって、デザインをかたちにしています。

新しい視点を取り入れて生み出されたMuutoの製品は、今日のスκανジナビアデザインを象徴する存在として、世界中で親しまれ、高い評価を得ています。

OVERVIEW	2
-----------------	---

FURNITURE /

Chairs & Stools	11
Sofas	44
Tables	64
Storages	128

LIGHTING /

Pendant Lamps	150
Floor Lamps	164

ACCESSORIES /

Mirrors	169
Organizers	173
Hangers	176
Vases	197
Candle Holder	202
Textiles	203

COLOR & MATERIALS /

MATERIAL TEXTURES	211
TEXTILE OPTIONS	212
LEATHER OPTIONS	213

MUUTO

2026 PRICE LIST - Denmark & Japan Stock

通常デンマーク在庫は3ヶ月、国内在庫は2週で納品可能です。
数量など状況により納期が変わることがございます。

☆ Japan Stock (国内在庫)

**Chairs
&
Stools**



**FIBER SIDE CHAIR /
WOOD BASE**
Iskos-Berlin p.12



**FIBER SIDE CHAIR /
TUBE BASE**
Iskos-Berlin p.12



**FIBER SIDE CHAIR /
SWIVEL BASE**
Iskos-Berlin p.13



**FIBER SIDE CHAIR /
SWIVEL BASE CASTORS**
Iskos-Berlin p.13



**FIBER ARMCHAIR &
SIDE CHAIR / SEAT PAD**
Iskos-Berlin p.13



**FIBER ARMCHAIR /
WOOD BASE**
Iskos-Berlin p.14



**FIBER ARMCHAIR /
TUBE BASE**
Iskos-Berlin p.14~



**FIBER ARMCHAIR /
SWIVEL BASE W.O. RETURN**
Iskos-Berlin p.16



**FIBER SOFT ARMCHAIR
WOOD BASE**
Iskos-Berlin p.21



**FIBER SOFT ARMCHAIR
TUBE BASE**
Iskos-Berlin p.21



**FIBER SOFT ARMCHAIR
SWIVEL BASE**
Iskos-Berlin p.21



**FIBER CONFERENCE ARMCHAIR
WOOD BASE**
Iskos-Berlin p.22



**FIBER CONFERENCE ARMCHAIR
SWIVEL BASE**
Iskos-Berlin p.22



FIBER OUTDOOR SIDE CHAIR
Iskos-Berlin p.23



FIBER OUTDOOR ARMCHAIR
Iskos-Berlin p.23



**FIBER STOOL /
TUBE BASE**
Iskos-Berlin p.16



**FIBER COUNTER STOOL /
WOOD BASE**
Iskos-Berlin p.17



**FIBER BAR STOOL /
WOOD BASE**
Iskos-Berlin p.17



**FIBER COUNTER STOOL /
TUBE BASE**
Iskos-Berlin p.18



**FIBER BAR STOOL /
TUBE BASE**
Iskos-Berlin p.18



**FIBER COUNTER STOOL BACKREST /
WOOD BASE**
Iskos-Berlin p.19



**FIBER BAR STOOL BACKREST /
WOOD BASE**
Iskos-Berlin p.19



**FIBER COUNTER STOOL BACKREST /
TUBE BASE**
Iskos-Berlin p.20



**FIBER BAR STOOL BACKREST /
TUBE BASE**
Iskos-Berlin p.20



**FIBER LOUNGE ARMCHAIR
WOOD BASE**
Iskos-Berlin p.24



**FIBER LOUNGE ARMCHAIR
TUBE BASE**
Iskos-Berlin p.24



NEW
FIBER LOUNGE ARMCHAIR
SWIVEL BASE
Iskos-Berlin p.24



COVER SIDE CHAIR
Thomas Bentzen p.26



COVER ARMCHAIR
Thomas Bentzen p.27



COVER LOUNGE CHAIR
Thomas Bentzen p.28



COVER COUNTER STOOL
Thomas Bentzen p.29



COVER BAR STOOL
Thomas Bentzen p.29



LOFT CHAIR
Thomas Bentzen p.31



LOFT CHAIR W. ARMREST
Thomas Bentzen p.31



LOFT COUNTER STOOL
Thomas Bentzen p.32



LOFT BAR STOOL
Thomas Bentzen p.32



NERD CHAIR
David Geckeler p.34



NERD COUNTER STOOL
David Geckeler p.35



NERD BAR STOOL
David Geckeler p.35



VISU CHAIR /
WOOD BASE
Mika Tolvanen p.37



VISU CHAIR /
TUBE BASE
Mika Tolvanen p.37



VISU CHAIR /
SLED BASE
Mika Tolvanen p.37



VISU COUNTER STOOL
Mika Tolvanen p.39



VISU BAR STOOL
Mika Tolvanen p.39



VISU LOUNGE CHAIR
Mika Tolvanen p.38



DOZE LOUNGE CHAIR
HIGH BACK / TUBE BASE
Anderssen & Voll



DOZE LOUNGE CHAIR
LOW BACK / TUBE BASE
Anderssen & Voll



DOZE OTTOMAN /
TUBE BASE
Anderssen & Voll p.41



DOZE LOUNGE CHAIR
HIGH BACK / SWIVEL BASE
Anderssen & Voll



DOZE LOUNGE CHAIR
LOW BACK / SWIVEL BASE
Anderssen & Voll p.42



DOZE OTTOMAN /
SWIVEL BASE
Anderssen & Voll p.42



WRAP LOUNGE CHAIR
Normal Studio p.43



LINEAR STEEL SIDE CHAIR
Thomas Bentzen p.69



LINEAR STEEL ARMCHAIR
Thomas Bentzen p.69



LINEAR STEEL LOUNGE ARMCHAIR
Thomas Bentzen p.69



LINEAR STEEL COUNTER STOOL
Thomas Bentzen p.70



LINEAR STEEL BAR STOOL
Thomas Bentzen p.70



WORKSHOP CHAIR
Cecilie Manz p.63



WORKSHOP BENCH
Cecilie Manz p.63



LINEAR WOOD BENCH
Thomas Bentzen p.77



LINEAR STEEL BENCH
Thomas Bentzen p.71



NEW LINEAR STEEL BENCH W. BACKREST
Thomas Bentzen p.71



NEW ASSEMBLE BENCH
Anderssen & Voll p.67

Sofas



CONNECT SOFT MODULAR SOFA
Anderssen & Voll p.44~



IN SITU MODULAR SOFA
Anderssen & Voll p.48~



OUTLINE SOFA
Anderssen & Voll p.53



OUTLINE STUDIO CHAIR
Anderssen & Voll p.52



OUTLINE CHAIR
Anderssen & Voll p.52



OUTLINE HIGHBACK SOFA
Anderssen & Voll p.53



OUTLINE DAYBED
Anderssen & Voll p.52



REST SOFA
Anderssen & Voll p.55



SETTLE LOUNGE CHAIR
Anderssen & Voll p.57



SETTLE SOFA 2-SEATER
Anderssen & Voll p.57



SETTLE SOFA 3-SEATER

Anderssen & Voll

p.57



NEW SETTLE LOUNGE BED W. ARMREST

Anderssen & Voll

SETTLE CUSHION

p.58



NEW DREAM VIEW BENCH

Lise Vester

p.59~

Tables



WORKSHOP TABLE

Cecilie Manz

p.64



LINEAR STEEL CAFÉ TABLE

Thomas Bentzen

p.73~



LINEAR STEEL COFFEE TABLE

Thomas Bentzen

p.75



LINEAR WOOD TABLE

Thomas Bentzen

p.78



LINEAR STEEL TABLE

p.72



LINEAR SYSTEM

Thomas Bentzen

p.79~



NEW ASSEMBLE TABLE

Anderssen & Voll

p.67



70/70 TABLE

TAF Studio

p.88~



BASE TABLE

Mika Tolvanen

p.93~



MIDST TABLE

TAF Studio

p.99



NEW MIDST COFFEE TABLE

TAF Studio

p.100



EARNEST EXTENDABLE TABLE

John Tree

p.102



NEW RE-NORM TABLE

Maria Bruun

p.104



RELATE SIDE TABLE

Big-Game p.106



SOFT CAFÉ TABLE

Jens Fager p.107~



SOFT TABLE

Jens Fager p.110



SOFT COFFEE TABLE

Jens Fager p.111



SOFT SIDE TABLE

Jens Fager p.112~



STILL CAFÉ TABLE

Iskos-Berlin p.114~



COUPLE COFFEE TABLE

Sylvain Willenz p.118~



AROUND COFFEE TABLE

Thomas Bentzen p.122



AIRY COFFEE TABLE

Cecilie Manz p.123~



NEW HALVES COFFEE TABLE

MSDS Studio p.127



WORKSHOP COFFEE TABLE

Cecilie Manz p.65

Storages



ENFOLD SIDEBOARD

Thomas Bentzen p.128~



REFLECT SIDEBOARD

Søren Rose Studio p.132



MINI STACKED STORAGE SYSTEM

Julien De Smedt p.134



STACKED STORAGE SYSTEM

Julien De Smedt



p.135~



COMPILE SHELVING SYSTEM

Cecilie Manz

p.140~



FLOW TROLLEY / 2-LAYER

Normal Studio



FLOW TROLLEY / 3-LAYER



FLOW COFFEE TABLE

p.146~

Lighting



AMBIT PENDANT LAMP

TAF Studio

p.151



AMBIT RAIL LAMP

TAF Studio

p.150



E27 PENDANT LAMP

Mattias Ståhlbom

p.152



FLUID PENDANT LAMP

Claesson Koivisto Rune

p.154



GRAIN PENDANT LAMP

Jens Fager

p.155



RIME PENDANT LAMP

TAF Studio

p.157



STRAND TABLE LAMP

Benjamin Hubert

p.158



STRAND PENDANT LAMP

Benjamin Hubert

p.159



UNFOLD PENDANT LAMP

Form Us With Love

p.160



NEW TWO-LAYER PENDANT LAMP

Thomas Bentzen

p.161



UNDER THE BELL PENDANT LAMP

Iskos-Berlin

p.163



PULL FLOOR LAMP

Whatswhat

p.164



POST FLOOR LAMP

Earnest Studio

p.165



COSY IN GREY TABLE LAMP

Harri Koskinen

p.166



PITON PORTABLE LAMP

Tom Chung

p.167

Accessories

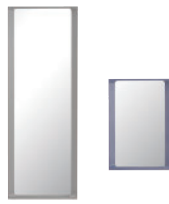

ARCED MIRROR
Rhys Copper p.170



FRAMED MIRROR
Anderssen & Voll p.171

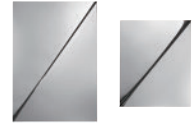

GAZE MIRROR
Phil Procter p.172



NEW PLEAT MIRROR
Gustav Winsth p.169



FOLDED SHELVES
Johan van Hengel p.173~

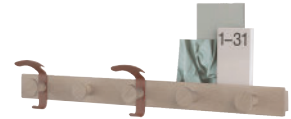

AVAIL COAT RACK
Sam Hecht & Kim Collin p.176



COIL COAT RACK
Lars Tornøe p.177



ATTACH COAT HOOK
Dimitri Bähler p.178



DOTS WOOD
Lars Tornøe p.180~



DOTS METAL
Lars Tornøe p.182~



RESTORE BASKET 28 X 28 CM
Mika Tolvanen



RESTORE BASKET 48 X 35 CM



RESTORE TRAY 28 X 15,5 CM



RESTORE TRAY 40 X 31 CM



RESTORE ROUND BASKET

p.184~



REDUCE PAPER BIN
Studio Tolvanen p.187



SKETCH TOOLBOX
Thomas Bentzen p.188



STORY PINBOARD
Big-Game p.189



COMPILE BOOKEND
Cecilie Manz p.190



PLATFORM TRAY
Sam Hecht & Kim Colin p.191

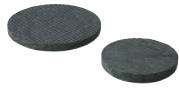

GROOVE TRIVET

Hallgeir Homstvedt

p.192



MERE BOWL

Studio Kaksikko

p.193



WAVE TRAY

Cara/Davide

p.194



CORKY CARAFE & GLASSES

Andreas Engesvik

p.195



RAISE CARAFE & GLASSES

Broberg & Ridderstråle

p.196



KINK VASE

Earnest Studio

p.197



RIDGE VASE

Studio Kaksikko

p.199



RIDGE PLANTER

Studio Kaksikko

p.199



SILENT VASE

Andreas Engesvik

p.200



TUB JUG

Atelier BLI19

p.201



NEW

PAIR CANDLEHOLDER

Lars Tornøe

p.202



RELEVO RUG

STUDIOPEPE.

p.203



PEBBLE RUG

Margrethe Odgaard

p.204



PLY RUG

Margrethe Odgaard

p.206



PLY RUG / RECYCLED POLYESTER

Margrethe Odgaard

p.207



VARJO RUG

Tina Ratzler

p.208



MINGLE CUSHION

Thomas Bentzen

p.209

furni



ture

FIBER CHAIR SERIES

奇をてらわず、シンプルで機能的でぐくありふれたものであっても、強い個性を持ったものを生み出すことは、最も難しくかつ壮大な分野のひとつだと思います。ファイバーチェア・ファミリーをデザインしたのは妥協せずに快適さを追求し、明確な彫刻的な言語によって、まさにそれを実現するためです。ファイバーチェアは、不要なレイヤーをすべて取り除いたチェアです。柔らかく包み込むような曲線とウッドファイバーとプラスチックの革新的な混合素材を組み合わせた象徴的なフォルムは、ファイバーチェア・ファミリーに独特の表情と手触りを与えています。

イスコス・ベルリン



Designed by Iskros-Berlin / 2014-2024

Description
アイコン的なシェルチェアに新たな視点を加えたファイバーチェア・ファミリー。
100%再生プラスチックとウッドファイバーを組み合わせた革新的な素材で作られたこのシリーズは、マットな質感の表面とソフトで魅力的な手触りが特徴です。
また、親しみやすい曲線でデザインされており、部屋のスペースを取らずに快適な座り心地を提供します。遠くから見ると、シェルのウッドファイバーが表面に溶け込んでマットな仕上がりに見えますが、近くで見るとモダンな印象を受けます。FSC™ (FSC-C028824) 認証を受けた素材を使用しております。

Material
シェル (インドア) : ウッドファイバーが25%まで含まれている100%再生プラスチック
シェル (アウトドア) : ウッドファイバーが25%まで含まれている100%UV安定剤配合再生プラスチック
回転式ベース : アルミニウム (粉体塗装またはポリッシュ仕上)
回転式ベース (キャスター付) : アルミニウム (粉体塗装またはポリッシュ仕上)
チューブベース (インドア) : スチール (粉体塗装)
チューブベース (アウトドア) : 亜鉛メッキスチール (粉体塗装)
ウッドベース : ソリッドオークまたはアッシュ (水性ラッカー仕上)

FIBER SIDE CHAIR / WOOD BASE



Shell / Base

Black/Anthracite Black
 Black/Stained Dark Brown
 Grey/Grey
 Dusty Green/Dusty Green
 Ochre/Oak
 Natural White/Oak
 Dusty Green/Stained Dark Brown
 Grey/Stained Dark Brown
 Ochre/Stained Dark Brown
 Natural White/Stained Dark Brown
 Refine Leather Cognac/Oak

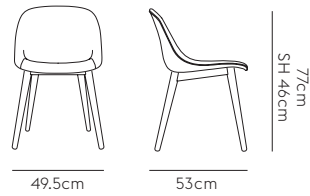

Net Weight : 6kg

Item No.	Color	Price
58952 ☆	Black/Anthracite Black	¥76,000 (¥83,600)
58963 ☆	Black/Stained Dark Brown	¥76,000 (¥83,600)
58953 ☆	Grey/Grey	¥76,000 (¥83,600)
58954 ☆	Dusty Green/Dusty Green	¥76,000 (¥83,600)
58955 ☆	Ochre/Oak	¥76,000 (¥83,600)
58956 ☆	Natural White/Oak	¥76,000 (¥83,600)
59047 ☆	Dusty Green/Stained Dark Brown	¥76,000 (¥83,600)
59046 ☆	Grey/Stained Dark Brown	¥76,000 (¥83,600)
59048 ☆	Ochre/Stained Dark Brown	¥76,000 (¥83,600)
59049 ☆	Natural White/Stained Dark Brown	¥76,000 (¥83,600)
50544 - OAK_COGN	Refine Leather Cognac/Oak	¥205,000 (¥225,500)
80176	Felt Glides - Grey (4 pcs.)	¥4,000 (¥4,400)
80177	Felt Glides - Black (4 pcs.)	¥4,000 (¥4,400)

FIBER SIDE CHAIR / TUBE BASE



Shell / Base

Black/Anthracite Black
 Grey/Grey
 Dusty Green/Dusty Green
 Ochre/Anthracite Black
 Natural White/White
 Refine Leather Cognac/Anthracite Black

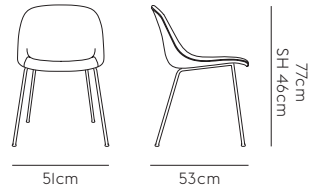

Net Weight : 4.9kg

Item No.	Color	Price
58932 ☆	Black/Anthracite Black	¥59,000 (¥64,900)
58933 ☆	Grey/Grey	¥59,000 (¥64,900)
58934 ☆	Dusty Green/Dusty Green	¥59,000 (¥64,900)
58935 ☆	Ochre/Anthracite Black	¥59,000 (¥64,900)
58936 ☆	Natural White/White	¥59,000 (¥64,900)
23215 - BLCK_COGN	Refine Leather Cognac/Anthracite Black	¥187,000 (¥205,700)
80171	Felt Glides (4 pcs.)	¥4,000 (¥4,400)

FIBER SIDE CHAIR SWIVEL BASE



Shell / Base
Refine Leather Cognac/Anthracite Black ●●

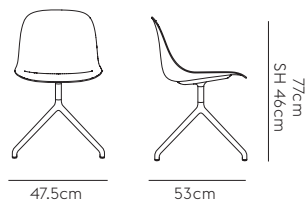

Net Weight : 7.2kg

Item No.	Color	Price
23415 - BLCK_COGN	Refine Leather Cognac/Anthracite Black	¥214,000 (¥235,400)
18158	Felt Glides (4 pcs.)	¥4,000 (¥4,400)

FIBER SIDE CHAIR / SWIVEL BASE CASTORS



Shell / Base
Black/Anthracite Black ●●
Ochre/Anthracite Black ●●
Natural White/White ○○

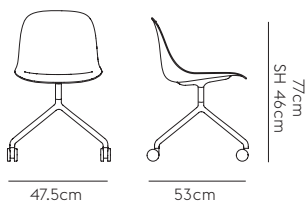

Net Weight : 9.8kg

Item No.	Color	Price
59001 ☆	Black/Anthracite Black	¥95,000 (¥104,500)
59004 ☆	Ochre/Anthracite Black	¥95,000 (¥104,500)
59005 ☆	Natural White/White	¥95,000 (¥104,500)

FIBER CHAIR SEAT PAD



Textile Upholstery
Remix 133 ●
Leather Upholstery
Easy Leather-Black ●

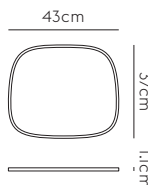

Net Weight : 0.25kg

Item No.	Color	Price
56000 - 133	Remix 133	¥17,000 (¥18,700)
56001 - BLCK	Easy Leather - Black	¥17,000 (¥18,700)

FIBER ARMCHAIR / WOOD BASE



Shell / Base

Black/Anthracite Black
 Black/Stained Dark Brown
 Grey/Grey
 Dusty Green/Dusty Green
 Ochre/Oak
 Natural White/Oak
 Dusty Green/Stained Dark Brown
 Ochre/Stained Dark Brown
 Natural White/Stained Dark Brown
 Grey/Stained Dark Brown
 Refine Leather Cognac/Oak

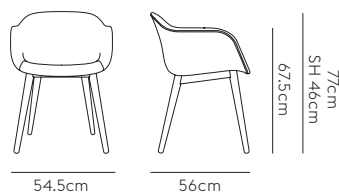

Net Weight : 6kg

Item No.	Color	Price
58957	Black/Anthracite Black	¥82,000 (¥90,200)
58962	Black/Stained Dark Brown ***	¥82,000 (¥90,200)
58958 ☆	Grey/Grey	¥82,000 (¥90,200)
58959	Dusty Green/Dusty Green	¥82,000 (¥90,200)
58960 ☆	Ochre/Oak	¥82,000 (¥90,200)
58961 ☆	Natural White/Oak	¥82,000 (¥90,200)
59042	Dusty Green/Stained Dark Brown	¥82,000 (¥90,200)
59043	Ochre/Stained Dark Brown	¥82,000 (¥90,200)
59045	Natural White/Stained Dark Brown	¥82,000 (¥90,200)
59044	Grey/Stained Dark Brown	¥82,000 (¥90,200)
50505 - OAK_COGN	Refine Leather Cognac/Oak	¥231,000 (¥254,100)
80176	Felt Glides - Grey (4 pcs.)	¥4,000 (¥4,400)
80177	Felt Glides - Black (4 pcs.)	¥4,000 (¥4,400)

FIBER ARMCHAIR / TUBE BASE



Shell / Base

Black/Anthracite Black
 Grey/Grey
 Dusty Green/Dusty Green
 Ochre/Anthracite Black
 Natural White/White
 Refine Leather Cognac/Anthracite Black

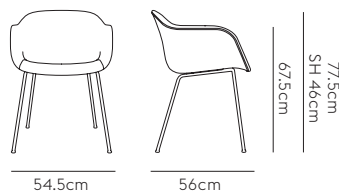

Net Weight : 6kg

Item No.	Color	Price
58968 ☆	Black/Anthracite Black	¥65,000 (¥71,500)
58969 ☆	Grey/Grey	¥65,000 (¥71,500)
58970 ☆	Dusty Green/Dusty Green	¥65,000 (¥71,500)
58971 ☆	Ochre/Anthracite Black	¥65,000 (¥71,500)
58972 ☆	Natural White/White	¥65,000 (¥71,500)
20019 - BLCK_COGN	Refine Leather Cognac/Anthracite Black	¥222,000 (¥244,200)
80171	Felt Glides (4 pcs.)	¥4,000 (¥4,400)

FIBER ARMCHAIR / TUBE BASE Remix - All Colors



☆ Remix 173 / Anthracite Black



☆ Remix 136 / Grey

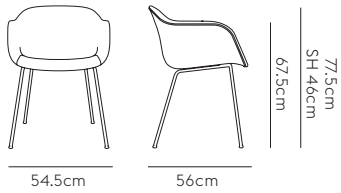

Net Weight : 6kg

Item No.	Color	Price
20014	Remix - All Colors	¥127,000 (¥139,700)

Upholstery Remix

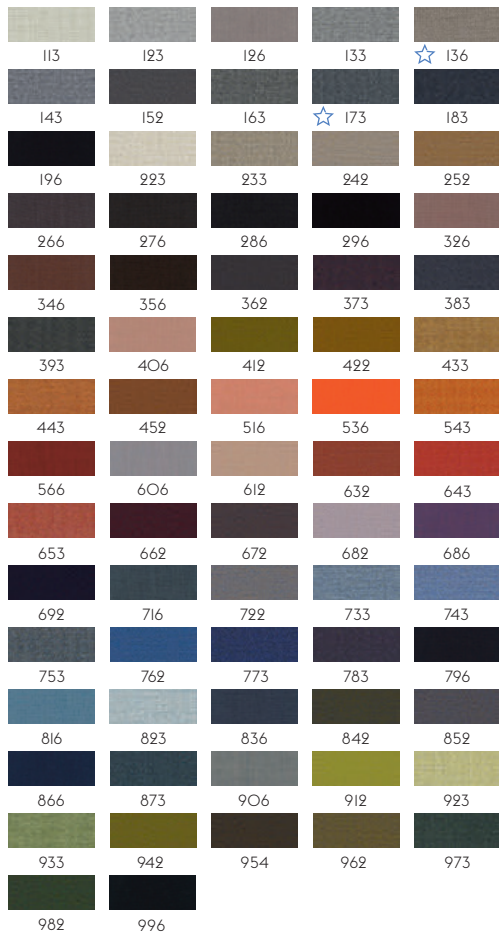

Base ☆
Anthracite Black
Grey



FIBER ARMCHAIR / SWIVEL BASE W.O. RETURN



Shell / Base
Refine Leather Cognac/Anthracite Black ●●

※W.O. = リターン機能なし

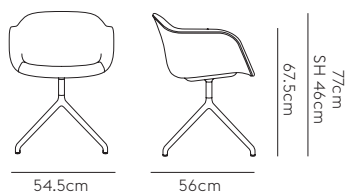

Net Weight : 7kg

Item No.	Color	Price
23450 - BLCK_COGN	Refine Leather Cognac/Anthracite Black	¥239,000 (¥262,900)
18158	Felt Glides (4 pcs.)	¥4,000 (¥4,400)

FIBER STOOL / TUBE BASE SH: 45 CM

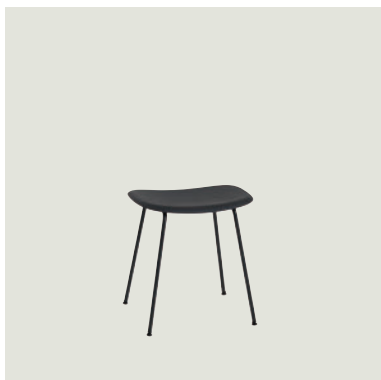

Shell / Base
Grey/Grey
Dusty Green/Dusty Green
Natural White/White



Net Weight : 2.5kg

Item No.	Color	Price
59097 ☆	Grey/Grey ***	¥46,000 (¥50,600)
59096 ☆	Dusty Green/Dusty Green ***	¥46,000 (¥50,600)
58902 ☆	Natural White/White ***	¥46,000 (¥50,600)
80171	Felt Glides (4 pcs.)	¥4,000 (¥4,400)

FIBER COUNTER STOOL / WOOD BASE SH: 65 CM



Shell / Base

Black/Anthracite Black
 Black/Stained Dark Brown
 Grey/Grey
 Ochre/Oak
 Natural White/Oak
 Grey/Stained Dark Brown
 Dusty Green/Stained Dark Brown
 Ochre/Stained Dark Brown
 Natural White/Stained Dark Brown
 Refine Leather Cognac/Oak

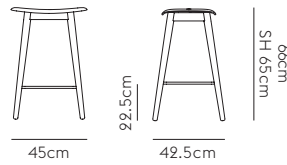

Net Weight : 4kg

Item No.	Color	Price
58911 ☆	Black/Anthracite Black	¥85,000 (¥93,500)
58964 ☆	Black/Stained Dark Brown	¥85,000 (¥93,500)
58912	Grey/Grey	¥85,000 (¥93,500)
59089 ☆	Ochre/Oak	¥85,000 (¥93,500)
58913 ☆	Natural White/Oak	¥85,000 (¥93,500)
59087 ☆	Grey/Stained Dark Brown	¥85,000 (¥93,500)
59086 ☆	Dusty Green/Stained Dark Brown	¥85,000 (¥93,500)
57251 ☆	Ochre/Stained Dark Brown	¥85,000 (¥93,500)
59088 ☆	Natural White/Stained Dark Brown	¥85,000 (¥93,500)
23635 - OAK_COGN	Refine Leather Cognac/Oak	¥157,000 (¥172,700)
80176	Felt Glides - Grey (4 pcs.)	¥4,000 (¥4,400)
80177	Felt Glides - Black (4 pcs.)	¥4,000 (¥4,400)

FIBER BAR STOOL / WOOD BASE SH: 75 CM



Shell / Base

Black/Anthracite Black
 Black/Stained Dark Brown
 Grey/Grey
 Ochre/Oak
 Natural White/Oak
 Grey/Stained Dark Brown
 Dusty Green/Stained Dark Brown
 Ochre/Stained Dark Brown
 Natural White/Stained Dark Brown
 Refine Leather Cognac/Oak

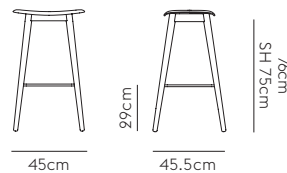

Net Weight : 5kg

Item No.	Color	Price
58914 ☆	Black/Anthracite Black	¥85,000 (¥93,500)
58965 ☆	Black/Stained Dark Brown	¥85,000 (¥93,500)
58915 ☆	Grey/Grey	¥85,000 (¥93,500)
59075 ☆	Ochre/Oak	¥85,000 (¥93,500)
58916 ☆	Natural White/Oak	¥85,000 (¥93,500)
59073 ☆	Grey/Stained Dark Brown	¥85,000 (¥93,500)
59072 ☆	Dusty Green/Stained Dark Brown	¥85,000 (¥93,500)
57258 ☆	Ochre/Stained Dark Brown	¥85,000 (¥93,500)
59074 ☆	Natural White/Stained Dark Brown	¥85,000 (¥93,500)
23665 - OAK_COGN	Refine Leather Cognac/Oak	¥157,000 (¥172,700)
80176	Felt Glides - Grey (4 pcs.)	¥4,000 (¥4,400)
80177	Felt Glides - Black (4 pcs.)	¥4,000 (¥4,400)

FIBER COUNTER STOOL / TUBE BASE SH: 65 CM

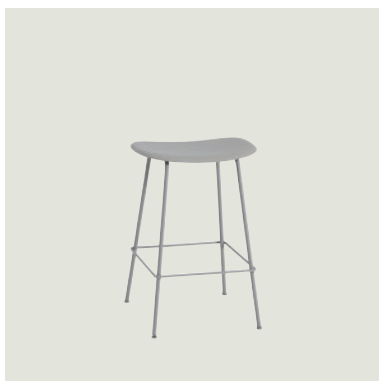

Shell / Base

Black/Anthracite Black

Grey/Grey

Dusty Green/Dusty Green

Ochre/Anthracite Black

Natural White/White

Refine Leather Cognac/Anthracite Black

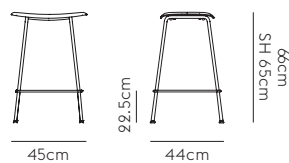

Net Weight : 4kg

Item No.	Color	Price
58903 ☆	Black/Anthracite Black	¥53,000 (¥58,300)
58904 ☆	Grey/Grey	¥53,000 (¥58,300)
59076 ☆	Dusty Green/Dusty Green	¥53,000 (¥58,300)
59077 ☆	Ochre/Anthracite Black	¥53,000 (¥58,300)
58905 ☆	Natural White/White	¥53,000 (¥58,300)
23545 - BLCK_COGN	Refine Leather Cognac/Anthracite Black	¥124,000 (¥136,400)
80171	Felt Glides (4 pcs.)	¥4,000 (¥4,400)

FIBER BAR STOOL / TUBE BASE SH: 75 CM

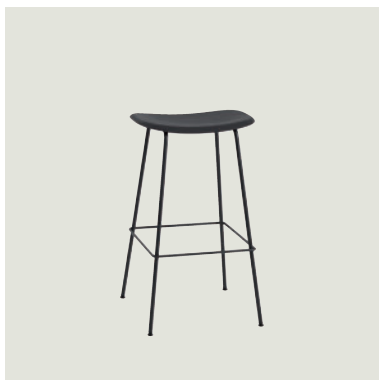

Shell / Base

Black/Anthracite Black

Grey/Grey

Dusty Green/Dusty Green

Ochre/Anthracite Black

Natural White/White

Refine Leather Cognac/Anthracite Black

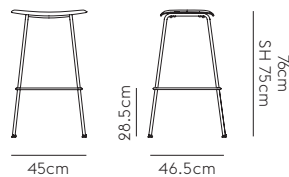

Net Weight : 5kg

Item No.	Color	Price
58906 ☆	Black/Anthracite Black	¥53,000 (¥58,300)
58907 ☆	Grey/Grey	¥53,000 (¥58,300)
59062 ☆	Dusty Green/Dusty Green	¥53,000 (¥58,300)
59063 ☆	Ochre/Anthracite Black	¥53,000 (¥58,300)
58908 ☆	Natural White/White	¥53,000 (¥58,300)
23575 - BLCK_COGN	Refine Leather Cognac/Anthracite Black	¥124,000 (¥136,400)
80171	Felt Glides (4 pcs.)	¥4,000 (¥4,400)

FIBER COUNTER STOOL WITH BACKREST / WOOD BASE SH: 65 CM



Shell / Base

Black/Anthracite Black
 Black/Stained Dark Brown
 Grey/Grey
 Ochre/Oak
 Natural White/Oak
 Dusty Green/Stained Dark Brown
 Grey/Stained Dark Brown
 Ochre/Stained Dark Brown
 Natural White/Stained Dark Brown
 Refine Leather Cognac/Oak



Net Weight : 5.1kg

Item No.	Color	Price
58923 ☆	Black/Anthracite Black	¥97,000 (¥106,700)
58966 ☆	Black/Stained Dark Brown	¥97,000 (¥106,700)
58924	Grey/Grey	¥97,000 (¥106,700)
59084 ☆	Ochre/Oak	¥97,000 (¥106,700)
58925 ☆	Natural White/Oak	¥97,000 (¥106,700)
59081 ☆	Dusty Green/Stained Dark Brown	¥97,000 (¥106,700)
59082 ☆	Grey/Stained Dark Brown	¥97,000 (¥106,700)
57263 ☆	Ochre/Stained Dark Brown	¥97,000 (¥106,700)
59083 ☆	Natural White/Stained Dark Brown	¥97,000 (¥106,700)
23755 - OAK_COGN	Refine Leather Cognac/Oak	¥187,000 (¥205,700)
80176	Felt Glides - Grey (4 pcs.)	¥4,000 (¥4,400)
80177	Felt Glides - Black (4 pcs.)	¥4,000 (¥4,400)

FIBER BAR STOOL WITH BACKREST / WOOD BASE SH: 75 CM



Shell / Base

Black/Anthracite Black
 Black/Stained Dark Brown
 Grey/Grey
 Ochre/Oak
 Natural White/Oak
 Dusty Green/Stained Dark Brown
 Grey/Stained Dark Brown
 Ochre/Stained Dark Brown
 Natural White/Stained Dark Brown
 Refine Leather Cognac/Oak



Net Weight : 6.1kg

Item No.	Color	Price
58926 ☆	Black/Anthracite Black	¥97,000 (¥106,700)
58967 ☆	Black/Stained Dark Brown	¥97,000 (¥106,700)
58927 ☆	Grey/Grey	¥97,000 (¥106,700)
59070 ☆	Ochre/Oak	¥97,000 (¥106,700)
58928 ☆	Natural White/Oak	¥97,000 (¥106,700)
59067 ☆	Dusty Green/Stained Dark Brown	¥97,000 (¥106,700)
59068 ☆	Grey/Stained Dark Brown	¥97,000 (¥106,700)
57268 ☆	Ochre/Stained Dark Brown	¥97,000 (¥106,700)
59069 ☆	Natural White/Stained Dark Brown	¥97,000 (¥106,700)
23785 - OAK_COGN	Refine Leather Cognac/Oak	¥187,000 (¥205,700)
80176	Felt Glides - Grey (4 pcs.)	¥4,000 (¥4,400)
80177	Felt Glides - Black (4 pcs.)	¥4,000 (¥4,400)

FIBER COUNTER STOOL WITH BACKREST / TUBE BASE SH: 65 CM

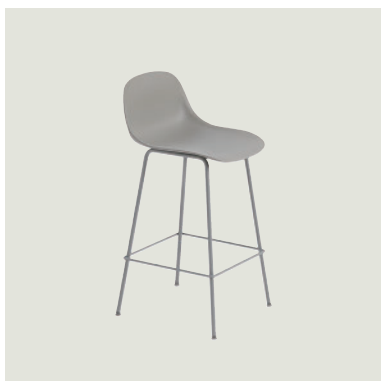

Shell / Base

Black/Anthracite Black
 Grey/Grey
 Dusty Green/Dusty Green
 Ochre/Anthracite Black
 Natural White/White
 Refine Leather Cognac/Anthracite Black

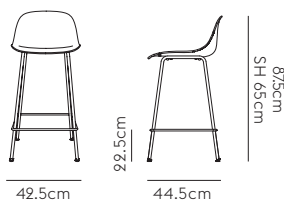

Net Weight : 5.1kg

Item No.	Color	Price
58917 ☆	Black/Anthracite Black	¥59,000 (¥64,900)
58918 ☆	Grey/Grey	¥59,000 (¥64,900)
59078 ☆	Dusty Green/Dusty Green	¥59,000 (¥64,900)
59079 ☆	Ochre/Anthracite Black	¥59,000 (¥64,900)
58919 ☆	Natural White/White	¥59,000 (¥64,900)
23695 - BLCK_COGN	Refine Leather Cognac/Anthracite Black	¥157,000 (¥172,700)
80171	Felt Glides (4 pcs.)	¥4,000 (¥4,400)

FIBER BAR STOOL WITH BACKREST / TUBE BASE SH: 75 CM

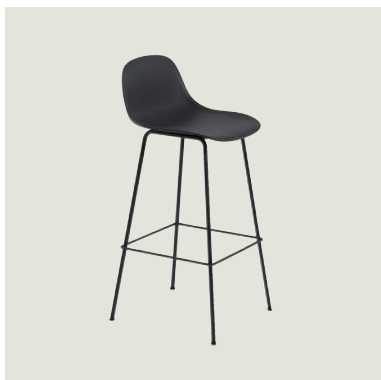

Shell / Base

Black/Anthracite Black
 Grey/Grey
 Dusty Green/Dusty Green
 Ochre/Anthracite Black
 Natural White/White
 Refine Leather Cognac/Anthracite Black

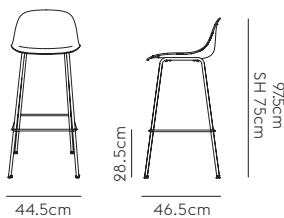

Net Weight : 6.1kg

Item No.	Color	Price
58920 ☆	Black/Anthracite Black	¥59,000 (¥64,900)
58921 ☆	Grey/Grey	¥59,000 (¥64,900)
59064 ☆	Dusty Green/Dusty Green	¥59,000 (¥64,900)
59065 ☆	Ochre/Anthracite Black	¥59,000 (¥64,900)
58922 ☆	Natural White/White	¥59,000 (¥64,900)
23725 - BLCK_COGN	Refine Leather Cognac/Anthracite Black	¥157,000 (¥172,700)
80171	Felt Glides (4 pcs.)	¥4,000 (¥4,400)

FIBER SOFT ARMCHAIR WOOD BASE



Upholstery / Base
Ecriture 240/Oak

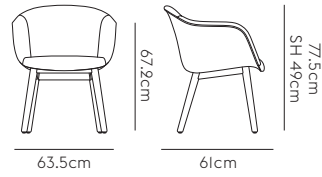

Net Weight : 12.2kg

Item No.	Color	Price
76565 - OAK_240	Ecriture 240/Oak	¥265,000 (¥291,500)
80176	Felt Glides - Grey (4 pcs.)	¥4,000 (¥4,400)
80177	Felt Glides - Black (4 pcs.)	¥4,000 (¥4,400)

FIBER SOFT ARMCHAIR TUBE BASE



Upholstery / Base
Ecriture 240/Grey

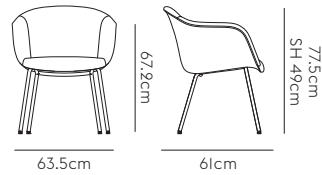

Net Weight : 11.7kg

Item No.	Color	Price
76622 - GREY_240	Ecriture 240/Grey	¥239,000 (¥262,900)
80171	Felt Glides (4 pcs.)	¥4,000 (¥4,400)

FIBER SOFT ARMCHAIR SWIVEL BASE



Upholstery / Base
Ecriture 240/Grey

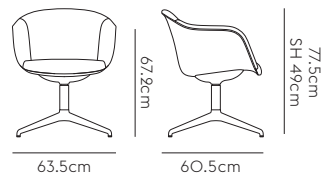

Net Weight : 13.8kg

Item No.	Color	Price
76520 - GREY_240	Ecriture 240/Grey	¥265,000 (¥291,500)
18158	Felt Glides (4 pcs.)	¥4,000 (¥4,400)

FIBER CONFERENCE ARMCHAIR WOOD BASE



Upholstery / Base
Remix 133/Grey

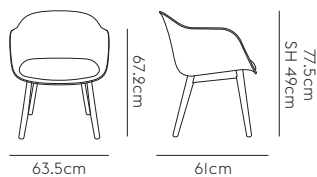

Net Weight : 12.2kg

Item No.	Color	Price
59992 - GREY_133	Remix 133/Grey	¥214,000 (¥235,400)
80176	Felt Glides - Grey (4 pcs.)	¥4,000 (¥4,400)

FIBER CONFERENCE ARMCHAIR SWIVEL BASE W.O. RETURN



Upholstery / Base
Remix 133/Grey



※W.O. = リターン機能なし

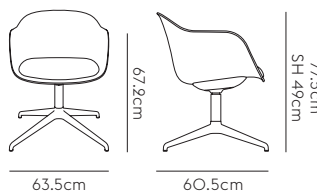

Net Weight : 13.8kg

Item No.	Color	Price
59988 - GREY_133	Remix 133/Grey	¥214,000 (¥235,400)
18158	Felt Glides (4 pcs.)	¥4,000 (¥4,400)





FIBER OUTDOOR SIDE CHAIR



Shell / Base
 Anthracite Black
 Brown Red
 Dusty Green
 Grey

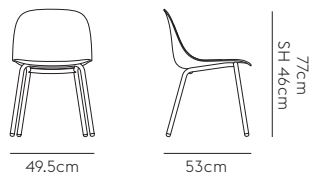

Net Weight : 4.5kg

Item No.	Color	Price
70036	Anthracite Black	¥59,000 (¥64,900)
70039	Brown Red	¥59,000 (¥64,900)
70038	Dusty Green	¥59,000 (¥64,900)
70037	Grey	¥59,000 (¥64,900)



FIBER OUTDOOR ARMCHAIR



Shell / Base
 Anthracite Black
 Brown Red
 Dusty Green
 Grey

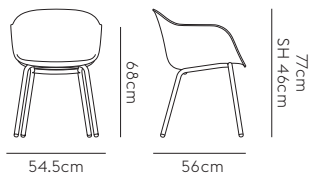

Net Weight : 5.5kg

Item No.	Color	Price
70032	Anthracite Black	¥65,000 (¥71,500)
70035	Brown Red	¥65,000 (¥71,500)
70034	Dusty Green	¥65,000 (¥71,500)
70033	Grey	¥65,000 (¥71,500)

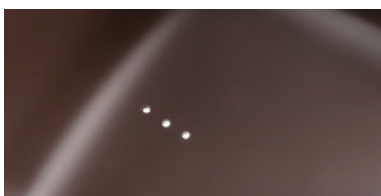

座面の水抜き穴 (SIDE CHAIR, ARMCHAIR 共通)

FIBER LOUNGE ARMCHAIR WOOD BASE



Upholstery / Base

Ecriture 240/Oak

Refine Leather Cognac/Anthracite Black

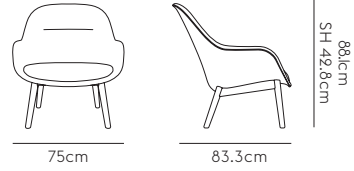

Net Weight : 17kg

Item No.	Color	Price
33656 - OAK_240	Ecriture 240/Oak	¥436,000 (¥479,600)
33585 - BLCK_COGN	Refine Leather Cognac/Anthracite Black	¥521,000 (¥573,100)
80176	Felt Glides - Grey (4 pcs.)	¥4,000 (¥4,400)
80177	Felt Glides - Black (4 pcs.)	¥4,000 (¥4,400)

FIBER LOUNGE ARMCHAIR TUBE BASE



Upholstery / Base

Ecriture 240/Oak

Refine Leather Cognac/Anthracite Black

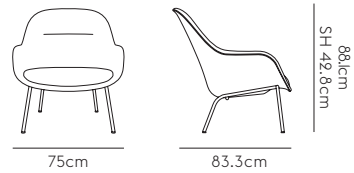

Net Weight : 17kg

Item No.	Color	Price
33655 - GREY_240	Ecriture 240/Grey	¥392,000 (¥431,200)
33551 - BLCK_COGN	Refine Leather Cognac/Anthracite Black	¥478,000 (¥525,800)
80171	Felt Glides (4 pcs.)	¥4,000 (¥4,400)

NEW FIBER LOUNGE ARMCHAIR SWIVEL BASE



Upholstery / Base

Ecriture 240/Grey

Refine Leather Cognac/Anthracite Black

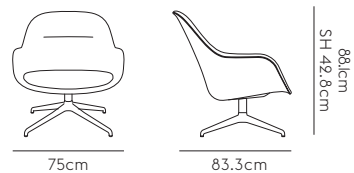

Net Weight : 17kg

Item No.	Color	Price
33757 - GREY_240	Ecriture 240/Grey	¥436,000 (¥479,600)
33711 - BLCK_COGN	Refine Leather Cognac/Anthracite Black	¥521,000 (¥573,100)
18158	Felt Glides (4 pcs.)	¥4,000 (¥4,400)

COVER CHAIR SERIES

カバーチェアシリーズは、木で快適かつ現代的な椅子を作りたいという発想から生まれました。プライウッドでパキッとしたビビッドな表現を目指し、フレームやベースではソリッドで地に足のついたデザインを追究しました。何年にもわたり試作を重ね、ベニアという素材を極限まで活かした、軽くて強いチェアが完成しました。

トーマス・ベンゼン



Designed by	Thomas Bentzen / 2013
Description	カバーチェアシリーズは、北欧家具のクラフトマンシップと素材感を参考にしながら、タイムレスな木製の椅子にエレガントな視点を加えたものです。カーブした背もたれと折りたたまれたアームカバーは、ベニアの可能性を追求したもので、深い座り心地とモダンな表現、無垢材のベースとの組み合わせが特徴です。チェアのシームレスな見た目に倣って、ネジが見えないシンプルなデザインになっています。カバーチェアシリーズは、住宅だけでなく、レストランやカフェ、教育機関、オフィスなど、さまざまな場所でお使いいただけます。カバーカウンターチェアは、FSC™(FSC-C028824) 認証を受けた素材を使用しております。
Material	カバーアームチェア&ラウンジチェア オーク&ステインドバージョン シート：オークウッドベニア(水性ラッカー塗装) フレーム：ソリッドビーチウッド(水性ラッカー塗装) カラーバージョン シート：アッシュベニア(水性ラッカー塗装) フレーム：ソリッドビーチウッド(水性ラッカー塗装) カバーサイドチェア シート：オークウッドベニア(水性ラッカー塗装) フレーム：ソリッドオークウッド(水性ラッカー塗装) スタッキング(最大4脚) カバーバー&カウンタースツール オーク&ステインドバージョン シート：オークウッドベニア(水性ラッカー塗装) フレーム：ソリッドオークウッド(水性ラッカー塗装) カラーバージョン シート：アッシュベニア(水性ラッカー塗装) フレーム：ソリッドビーチウッド(水性ラッカー塗装)

COVER SIDE CHAIR



Oak
Black
Green
Stained Dark Brown
Dark Beige

Seat Upholstery / Frame
Refine Leather Black/Black
Refine Leather Cognac/Oak

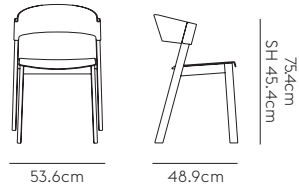

Net Weight : 4.2kg

Item No.	Color	Price
33001 ☆	Oak	¥99,000 (¥108,900)
33002	Black	¥99,000 (¥108,900)
33004	Green	¥99,000 (¥108,900)
33005	Stained Dark Brown	¥99,000 (¥108,900)
33007	Dark Beige	¥99,000 (¥108,900)
33039 - BLCK_BLCK	Refine Leather Black/Black	¥145,000 (¥159,500)
33039 - OAK_COGN	Refine Leather Cognac/Oak	¥145,000 (¥159,500)
80122	Felt Glides (4 pcs.)	¥4,000 (¥4,400)

COVER AND VISU CHAIR / TRANSPORT TROLLEY

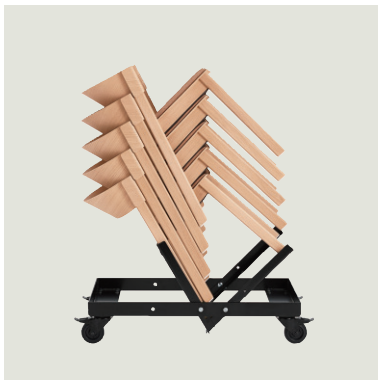

Black

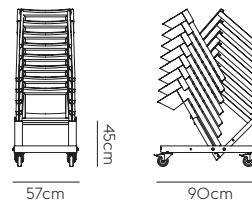

Net Weight : 21.5kg

Item No.	Color	Price
99013	Black	¥151,000 (¥166,100)

COVER ARMCHAIR

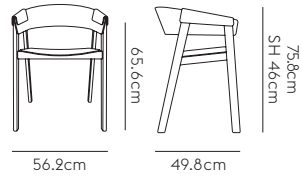

Net Weight : 4.5kg

Item No.	Color	Price
15160 ☆	Oak	¥99,000 (¥108,900)
15161 ☆	Black	¥99,000 (¥108,900)
15163	Green	¥99,000 (¥108,900)
15164	Stained Dark Brown	¥99,000 (¥108,900)
15167 ☆	Dark Beige	¥99,000 (¥108,900)
15172 - BLCK_BLK	Refine Leather Black/Black	¥145,000 (¥159,500)
15172 - OAK_COGN	Refine Leather Cognac/Oak	¥145,000 (¥159,500)
80122	Felt Glides (4 pcs.)	¥4,000 (¥4,400)

- Oak
- Black
- Green
- Stained Dark Brown
- Dark Beige



- Seat Upholstery / Frame**
- Refine Leather Black/Black
 - Refine Leather Cognac/Oak



COVER LOUNGE CHAIR



Oak
Black

Seat Upholstery / Frame
Refine Leather Black/Black
Refine Leather Cognac/Oak

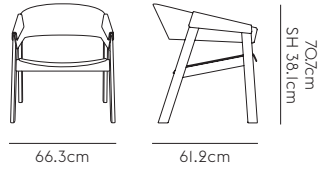

Net Weight : 7.5kg

Item No.	Color	Price
18071	Oak	¥187,000 (¥205,700)
18072	Black	¥187,000 (¥205,700)
18082 - BLCK_BLCK	Refine Leather Black/Black	¥265,000 (¥291,500)
18082 - OAK_COGN	Refine Leather Cognac/Oak	¥265,000 (¥291,500)
80122	Felt Glides (4 pcs.)	¥4,000 (¥4,400)



COVER COUNTER STOOL / SH: 65 CM

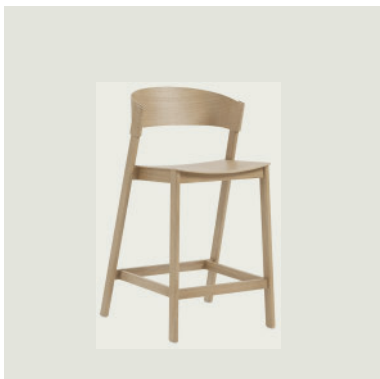

Oak
Black
Dark Beige

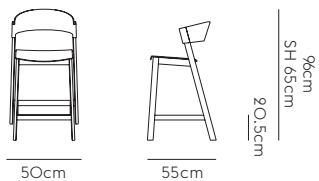

Net Weight : 5.9kg

Item No.	Color	Price
33201 ☆	Oak	¥156,000 (¥171,600)
33202	Black	¥156,000 (¥171,600)
33207 ☆	Dark Beige ***	¥156,000 (¥171,600)
80122	Felt Glides (4 pcs.)	¥4,000 (¥4,400)

COVER BAR STOOL / SH: 75 CM

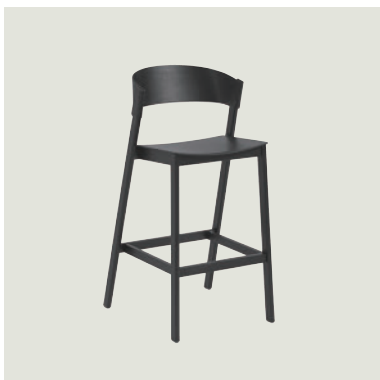

Oak
Black
Dark Beige

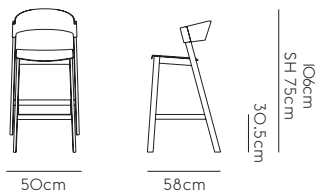

Net Weight : 6.2kg

Item No.	Color	Price
33101 ☆	Oak	¥156,000 (¥171,600)
33102	Black	¥156,000 (¥171,600)
33107 ☆	Dark Beige ***	¥156,000 (¥171,600)
80122	Felt Glides (4 pcs.)	¥4,000 (¥4,400)

LOFT CHAIR SERIES

ロフトチェアシリーズは、木製のシートと金属製のフレームで、堅牢さとエレガントさという相反する素材を組み合わせ、ソフトであると同時にインダストリアルな魅力を表現しています。親しみやすさを感じさせるオーソドックスなデザインでありながら、頑丈な後ろの脚部や繊細なディテールが個性的な表現となっています。どんな空間にも違和感なく溶け込むデザインは、最高の快適さを提供します。

トーマス・ベンゼン



Designed by Thomas Bentzen / 2017

Description ロフトチェアシリーズは、インダストリアルデザインにインスパイアされた、素直でシンプルなデザインです。フレームには粉体塗装を施したスチールを、座面と背面にはプライウッドを使用し、身体を包み込むように作られています。

Material シート&バック：オークウッドベニア（水性ラッカー塗装）
フレーム：スチール（粉体塗装）

LOFT CHAIR



Oak/Black
 Oak/Dusty Green
 Black/Black
 Oak/Deep Red
 Oak/Grey

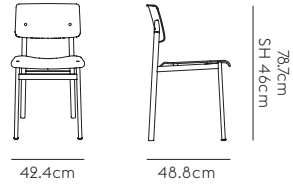

Net Weight : 6.6kg

Item No.	Color	Price
30201	Oak/Black	¥82,000 (¥90,200)
30204	Oak/Dusty Green	¥82,000 (¥90,200)
30205	Black/Black	¥82,000 (¥90,200)
30251	Oak/Deep Red	¥82,000 (¥90,200)
30252	Oak/Grey	¥82,000 (¥90,200)
80159	Felt Glides - Black (4 pcs.)	¥4,000 (¥4,400)

LOFT CHAIR W. ARMREST

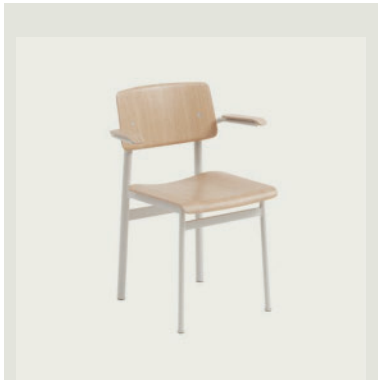

Oak/Dusty Green
 Oak/Grey

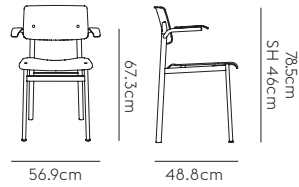

Net Weight : 7kg

Item No.	Color	Price
34004	Oak/Dusty Green	¥107,000 (¥117,700)
34005	Oak/Grey	¥107,000 (¥117,700)
80159	Felt Glides - Black (4 pcs.)	¥4,000 (¥4,400)

LOFT COUNTER STOOL / SH: 65 CM



Oak/Black
Oak/Dusty Green
Black/Black
Oak/Deep Red
Oak/Grey

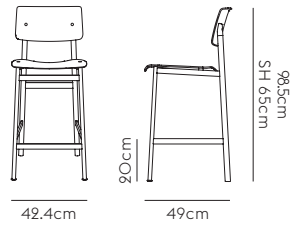

Net Weight : 8kg

Item No.	Color	Price
30221	Oak/Black	¥107,000 (¥117,700)
30224	Oak/Dusty Green	¥107,000 (¥117,700)
30225	Black/Black	¥107,000 (¥117,700)
30256	Oak/Deep Red	¥107,000 (¥117,700)
30257	Oak/Grey	¥107,000 (¥117,700)
80159	Felt Glides - Black (4 pcs.)	¥4,000 (¥4,400)

LOFT BAR STOOL / SH: 75 CM



Oak/Black
Oak/Dusty Green
Black/Black
Oak/Deep Red
Oak/Grey

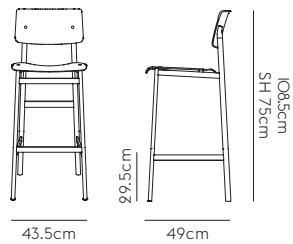

Net Weight : 8.5kg

Item No.	Color	Price
30241	Oak/Black	¥107,000 (¥117,700)
30244	Oak/Dusty Green	¥107,000 (¥117,700)
30245	Black/Black	¥107,000 (¥117,700)
30261	Oak/Deep Red	¥107,000 (¥117,700)
30262	Oak/Grey	¥107,000 (¥117,700)
80159	Felt Glides - Black (4 pcs.)	¥4,000 (¥4,400)

NERD CHAIR SERIES

ナードチェアシリーズは、典型的な木製の椅子に遊び心を加え、座面と背もたれを一体化することで、ユニークなデザインを実現しています。そのディテールは現代的ですが、全体的な表現は北欧デザインの素直な価値観に基づいています。このシリーズは、伝統的な素材である木と、シンプルかつエキセントリックなデザイン言語を組み合わせることで、北欧デザインに新たな視点をもたらし、どんな空間にも個性を与えるタイムレスなチェアとなっています。

デヴィッド・ゲッケラー



Designed by	David Geckeler / 2012
Description	ナードチェアシリーズは、遊び心のある現代的な表現と北欧らしい木製の素材感が融合したデザインです。背もたれと座面が一体化したデザインで、カーブした座面が特徴的なディテールとなっています。このシリーズには、チェア、バースツール、カウンタースツールがあり、いずれも環境に優しい水性ラッカーでデザインされています。
Material	シート&バック：アッシュベニア（水性ラッカー塗装） フレーム：ソリッドウッド（水性ラッカー塗装）

NERD CHAIR



Oak
 Black
 Grey
 Green
 Tan Rose
 Stained Dark Brown

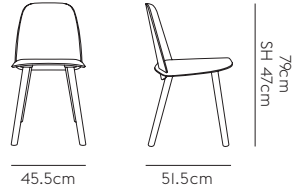

Net Weight : 4.5kg

Item No.	Color	Price
32001	Oak	¥84,000 (¥92,400)
32002	Black	¥84,000 (¥92,400)
32003	Grey	¥84,000 (¥92,400)
32004	Green	¥84,000 (¥92,400)
32005	Tan Rose	¥84,000 (¥92,400)
32009	Stained Dark Brown	¥84,000 (¥92,400)
80166	Felt Glides - Grey (4 pcs.)	¥4,000 (¥4,400)



NERD COUNTER STOOL / SH: 65 CM



Oak
Black
Grey
Green
Tan Rose
Stained Dark Brown



Net Weight : 4.3kg

Item No.	Color	Price
32031 ☆	Oak	¥99,000 (¥108,900)
32032 ☆	Black	¥99,000 (¥108,900)
32033 ☆	Grey	¥99,000 (¥108,900)
32034	Green	¥99,000 (¥108,900)
32035	Tan Rose	¥99,000 (¥108,900)
32039	Stained Dark Brown	¥99,000 (¥108,900)
80166	Felt Glides - Grey (4 pcs.)	¥4,000 (¥4,400)

NERD BAR STOOL / SH: 75 CM



Oak
Black
Grey
Green
Tan Rose
Stained Dark Brown



Net Weight : 4.3kg

Item No.	Color	Price
32061 ☆	Oak	¥99,000 (¥108,900)
32062 ☆	Black	¥99,000 (¥108,900)
32063 ☆	Grey	¥99,000 (¥108,900)
32064	Green	¥99,000 (¥108,900)
32065	Tan Rose	¥99,000 (¥108,900)
32069	Stained Dark Brown	¥99,000 (¥108,900)
80166	Felt Glides - Grey (4 pcs.)	¥4,000 (¥4,400)

VISU CHAIR SERIES

ヴィスチェアファミリーのアイデアは、典型的なプライウッドチェアをエレガントかつシンプルにすることでした。このチェアは、成型されたベニアの快適な座面で、どんな部屋にもモダンで親しみを与えるようなタイムレスかつ控えめなものにしたいと思いました。美観を損なわずかつ異なる機能にも対応できるようなシリーズとして、デザインを周囲に適合させ、そのプロセスは2年近くに及びました。ヴィスチェアファミリーはスカンジナビアンデザインの考え方を取り入れながら、伝統的な木製チェアに新たな視点を加えた椅子です。

ミカ・トルバネン



Designed by	Mika Tolvanen / 2012
Description	軽さをデザインに取り入れたヴィスシリーズは、人間工学に基づいた機能的な表現と静かな佇まいを兼ね備えています。
Material	オークバージョン シェル：オークベニア（水性ラッカー塗装） カラーバージョン アッシュベニア（水性ラッカー塗装） ファブリックバージョン シェル：ベニア ウレタンフォーム、ファブリック ウッドベース：ベニア（水性ラッカー塗装） チューブベース：スチール（粉体塗装） スレージベース：スチール（粉体塗装）

VISU CHAIR / WOOD BASE



Shell / Base
 Oak/Oak
 Black/Black
 White/Oak
 Dusty Green/Dusty Green
 Dark Green/Dark Green
 Midnight Blue/Midnight Blue
 Dark Plum/Dark Plum
 Light Blue/Light Blue

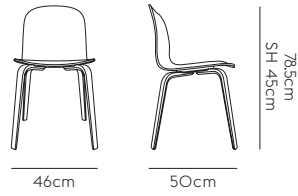

Net Weight : 4.6kg

Item No.	Color	Price
32551	Oak/Oak	¥73,000 (¥80,300)
32552	Black/Black	¥73,000 (¥80,300)
32560	White/Oak	¥73,000 (¥80,300)
32554	Dusty Green/Dusty Green	¥73,000 (¥80,300)
32555	Dark Green/Dark Green	¥73,000 (¥80,300)
32557	Midnight Blue/Midnight Blue	¥73,000 (¥80,300)
16146	Dark Plum/Dark Plum	¥73,000 (¥80,300)
16143	Light Blue/Light Blue	¥73,000 (¥80,300)
80163	Felt Glides - Black (4 pcs.)	¥4,000 (¥4,400)
80164	Felt Glides - Grey (4 pcs.)	¥4,000 (¥4,400)

VISU CHAIR / TUBE BASE



Shell / Base
 Black/Black

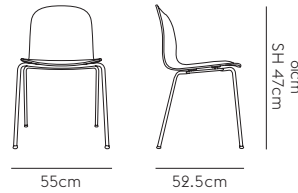

Net Weight : 5.8kg

Item No.	Color	Price
32531	Black/Black	¥62,000 (¥68,200)
80171	Felt Glides (4 pcs.)	¥4,000 (¥4,400)

VISU CHAIR / SLED BASE



Shell / Base
 Black/Black

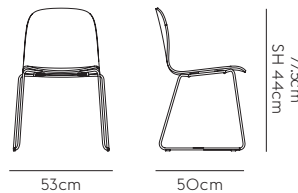

Net Weight : 5.8kg

Item No.	Color	Price
32501	Black/Black	¥62,000 (¥68,200)
80102	Felt Glides (1 pc per pack)	¥1,000 (¥1,100)

VISU LOUNGE CHAIR



Shell / Base
 Oak/Oak
 Black/Black
 Grey/Grey
 Dusty Green/Dusty Green



Upholstery / Base
 Steelcut Trio 515/Oak

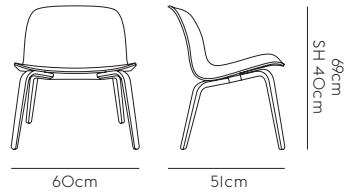

Net Weight : 9.2kg

Item No.	Color	Price
32581 ☆	Oak/Oak	¥104,000 (¥114,400)
32582 ☆	Black/Black	¥104,000 (¥114,400)
32583 ☆	Grey/Grey ***	¥104,000 (¥114,400)
32584	Dusty Green/Dusty Green	¥104,000 (¥114,400)
21649 - OAK_515 ☆	Steelcut Trio 515/Oak	¥159,000 (¥174,900)
80164	Felt Glides - Grey (4 pcs.)	¥4,000 (¥4,400)



VISU COUNTER STOOL / SH: 65 CM



Shell / Base
 Oak/Oak
 Black/Black
 Dark Green/Dark Green
 White/Oak
 Dark Plum/Dark Plum
 Light Blue/Light Blue

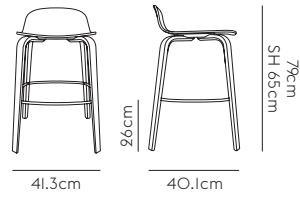

Net Weight : 4.1kg

Item No.	Color	Price
16130	Oak/Oak	¥112,000 (¥123,200)
16131	Black/Black	¥112,000 (¥123,200)
16134	Dark Green/Dark Green	¥112,000 (¥123,200)
16139	White/Oak	¥112,000 (¥123,200)
16144	Dark Plum/Dark Plum	¥112,000 (¥123,200)
16141	Light Blue/Light Blue	¥112,000 (¥123,200)
80164	Felt Glides - Grey (4 pcs.)	¥4,000 (¥4,400)

VISU BAR STOOL / SH: 75 CM



Shell / Base
 Oak/Oak
 Black/Black
 Dark Green/Dark Green
 White/Oak
 Dark Plum/Dark Plum
 Light Blue/Light Blue

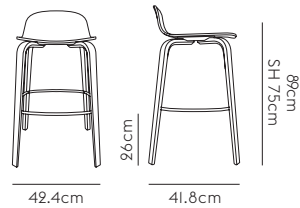

Net Weight : 4.2kg

Item No.	Color	Price
16150	Oak/Oak	¥112,000 (¥123,200)
16151	Black/Black	¥112,000 (¥123,200)
16154	Dark Green/Dark Green	¥112,000 (¥123,200)
16159	White/Oak	¥112,000 (¥123,200)
16145	Dark Plum/Dark Plum	¥112,000 (¥123,200)
16142	Light Blue/Light Blue	¥112,000 (¥123,200)
80164	Felt Glides - Grey (4 pcs.)	¥4,000 (¥4,400)

DOZE LOUNGE CHAIR & OTTOMAN

北欧には快適なラウンジチェア tradition があり、そのデザインの核となっているのは、幅広い用途で使用できる多様性に富んだ快適なラウンジチェアです。そのため、大きなラウンジチェアをつくるというアイデアは、私たちにとってごく自然な流れでした。ドーズラウンジチェアのビジュアルは、デンマークデザイン黄金期のモダンで明快なラインに由来していますが、同時に私たちのお気に入りの1970年代のデザインからもインスピレーションを受けています。ソフトな座面を包み込む特徴的な大きな背もたれは、まさに「北欧デザイン」そのもの。そこに組み合わせた1970年代のオブジェのようなラインがとても新鮮です。

アンデルセン&ヴォル



Designed by	Anderssen & Voll / 2019
Description	ドーズラウンジチェア&オットマンは、北欧デザインと1970年代の家具のデザインを融合させ、典型的なラウンジチェアを現代的に表現したもので、背もたれとアームレストの鮮やかなラインと折り目、それらに包み込まれるような座面によって、快適さとモダンな表情を豊かにデザインしています。ドーズラウンジチェア単体でも、ドーズオットマンと組み合わせてもお使いいただけます。
Material	フレーム・脚：スチール クッション：ウレタンフォーム

DOZE LOUNGE CHAIR HIGH BACK / TUBE BASE



Upholstery / Legs

Ocean 80/Anthracite Black

Refine Leather Cognac/Anthracite Black

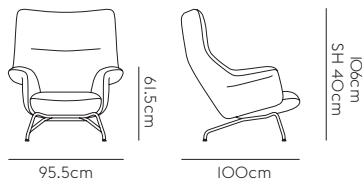

Net Weight : 40kg

Item No.	Color	Price
87000 - BLCK_80	Ocean 80/Anthracite Black	¥478,000 (¥525,800)
87016 - BLCK_COGN	Refine Leather Cognac/Anthracite Black	¥717,000 (¥788,700)
80178	Felt Glides (4 pcs.)	¥4,000 (¥4,400)

DOZE LOUNGE CHAIR LOW BACK / TUBE BASE



Upholstery / Legs

Ocean 80/Anthracite Black

Hearth 7/Grey

Refine Leather Cognac/Anthracite Black

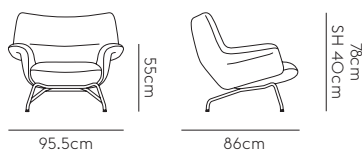

Net Weight : 40kg

Item No.	Color	Price
87869 - BLCK_80	Ocean 80/Anthracite Black	¥392,000 (¥431,200)
87855 - GREY_7	Hearth 7/Grey	¥478,000 (¥525,800)
87882 - BLCK_COGN	Refine Leather Cognac/Anthracite Black	¥521,000 (¥573,100)
80178	Felt Glides (4 pcs.)	¥4,000 (¥4,400)

DOZE OTTOMAN / TUBE BASE



Upholstery / Legs

Ocean 80/Anthracite Black

Refine Leather Cognac/Anthracite Black

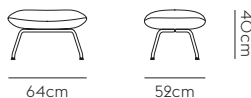

Net Weight : 18kg

Item No.	Color	Price
87100 - BLCK_80	Ocean 80/Anthracite Black	¥160,000 (¥176,000)
87116 - BLCK_COGN	Refine Leather Cognac/Anthracite Black	¥231,000 (¥254,100)
80178	Felt Glides (4 pcs.)	¥4,000 (¥4,400)

DOZE LOUNGE CHAIR HIGH BACK / SWIVEL BASE



Upholstery / Legs

Ocean 80/Anthracite Black

Refine Leather Cognac/Anthracite Black

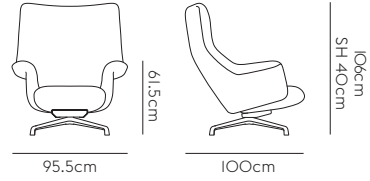

Net Weight : 40kg

Item No.	Color	Price
10827 - BLCK_80	Ocean 80/Anthracite Black	¥529,000 (¥581,800)
10841 - BLCK_COGN	Refine Leather Cognac/Anthracite Black	¥760,000 (¥836,000)
18158	Felt Glides (4 pcs.)	¥4,000 (¥4,400)

DOZE LOUNGE CHAIR LOW BACK / SWIVEL BASE



Upholstery / Legs

Ocean 80/Anthracite Black

Hearth 7/Grey

Refine Leather Cognac/Anthracite Black

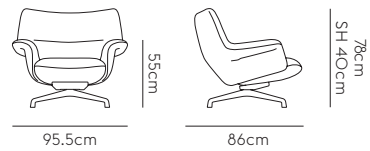

Net Weight : 40kg

Item No.	Color	Price
87788 - BLCK_80	Ocean 80/Anthracite Black	¥436,000 (¥479,600)
87853 - GREY_7	Hearth 7/Grey	¥521,000 (¥573,100)
87801 - BLCK_COGN	Refine Leather Cognac/Anthracite Black	¥563,000 (¥619,300)
18158	Felt Glides (4 pcs.)	¥4,000 (¥4,400)

DOZE OTTOMAN / SWIVEL BASE



Upholstery / Legs

Ocean 80/Anthracite Black

Refine Leather Cognac/Anthracite Black

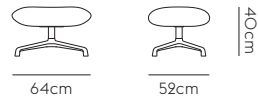

Net Weight : 18kg

Item No.	Color	Price
10880 - BLCK_80	Ocean 80/Anthracite Black	¥205,000 (¥225,500)
10894 - BLCK_COGN	Refine Leather Cognac/Anthracite Black	¥273,000 (¥300,300)
18158	Felt Glides (4 pcs.)	¥4,000 (¥4,400)

WRAP LOUNGE CHAIR

ラップラウンジチェア的设计は、ゆったりとしたシルエットに柔らかいブランケットをかけたラウンジチェアをイメージし、模型やプロトタイプで流線的な形で表現することを考えました。私たちが目指したのは、包み込まれるような座り心地と、がっしりとした印象を与えないゆったりとしたプロポーションです。その結果、个性的で快適なラウンジチェアとなりました。印象的でソフトな布張りのシェルは、シンプルで軽いスチール製の構造体に収まっており、視覚的な軽さと説得力のあるコントラストを与えています。ラップラウンジチェアは、シンプルで洗練された、そして何よりも巧妙に作られたチェアです。

ノーマルスタジオ



Designed by	Normal Studio / 2023
Description	ブランケットのようにテキスタイルをシェルに巻き付けた、柔らかな座り心地と独特の個性を併せ持つラウンジチェアです。究極の座り心地を追求したデザインでありながら、ゆったりとしたフォルムをそのイメージとは対照的な軽快なスチールフレームが支えています。ドレープ感のある張地は、研究開発とクラフトマンシップのノウハウから生み出されたものです。ラップラウンジチェアは、シンプルでありながら洗練されたデザインで、リラックスした雰囲気の中にも力強さが感じられます。
Material	脚：スチール（粉体塗装）

WRAP LOUNGE CHAIR



Upholstery / Legs
Ecriture 240/Grey

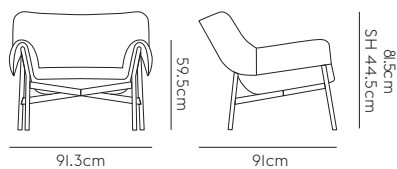

Net Weight : 40kg

Item No.	Color	Price
59808 - GREY_240	Ecriture 240/Grey	¥521,000 (¥573,100)
80199	Felt Glides (4 pcs.)	¥4,000 (¥4,400)

CONNECT SOFT MODULAR SOFA

コネクトソフトモジュラーソファは、ソファの各パーツのパーフェクトなプロポーションを引き出すというアイデアに根ざしたシーティングシステムです。深く低い座面、ゆったりとした張り地、ソフトなフィリングでデザインされたコネクトソフトモジュラーソファは、エレガントで現代的なデザインとなっています。足元を小さくして浮遊感を出し、ステッチでモダンなタッチを表現しました。このデザインは、典型的なモジュールタイプのソファに幾何学的でエレガントな視点を加え、何時間でもくつろげる座り心地を実現しています。

アンデルセン&ヴォル



Designed by	Anderssen & Voll / 2012
Description	コネクトソフトモジュラーソファは、エレガントで幾何学的なプロポーションと深く心地よい座り心地を実現します。繊細なフォルム、特徴的なコーナーのデザイン、そして本質的な心地よさ。これらが一つにまとまったコネクトソフトモジュラーソファは、空間の中心的存在として、また、モジュール式であるため、ユーザーの好みやスペースに合わせてデザインをアレンジすることができます。FSC™ (FSC-C028824) 認証を受けた素材を使用しております。
Material	フレーム・テーブル：ウッド クッション：ウレタンフォーム モジュール：メタルブラケット

CONNECT SOFT MODULAR SOFA / 2-SEATER - CONFIGURATION 1



Clay 12

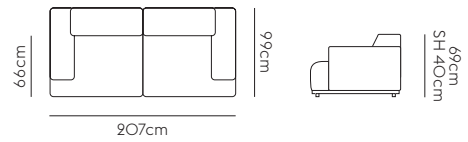

Net Weight : 77kg

Item No.	Color	Price
96001	Clay 12	¥897,000 (¥986,700)

CONNECT SOFT MODULAR SOFA / 2-SEATER - CONFIGURATION 2



Clay 12

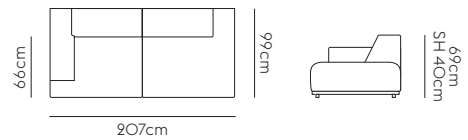

Net Weight : 73kg

Item No.	Color	Price
96006	Clay 12	¥854,000 (¥939,400)

CONNECT SOFT MODULAR SOFA / 3-SEATER - CONFIGURATION 1



Clay 12

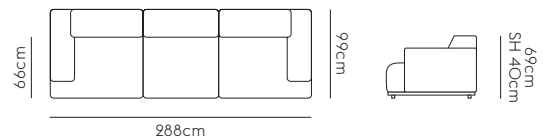

Net Weight : 109kg

Item No.	Color	Price
96016	Clay 12	¥1,273,000 (¥1,400,300)

CONNECT SOFT MODULAR SOFA / 3-SEATER - CONFIGURATION 4



Clay 12

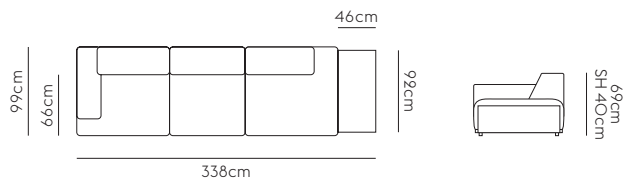

Net Weight : 125kg

Item No.	Color	Price
35912	Clay 12	¥1,443,000 (¥1,587,300)

CONNECT SOFT MODULAR SOFA / CORNER - CONFIGURATION I



Clay 12

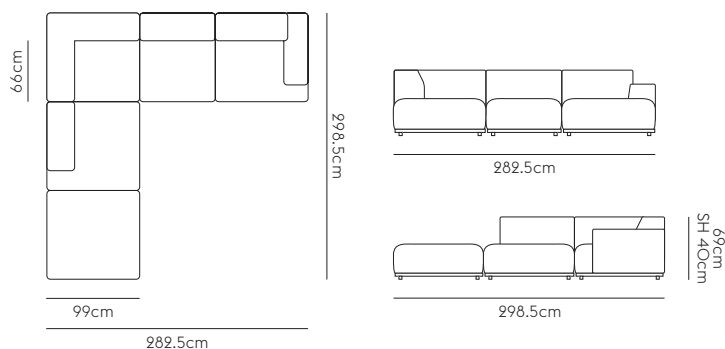

Net Weight : 170kg

Item No.	Color	Price
96031	Clay 12	¥1,964,000 (¥2,160,400)

CONNECT SOFT MODULAR SOFA / CORNER - CONFIGURATION 2



Clay 12

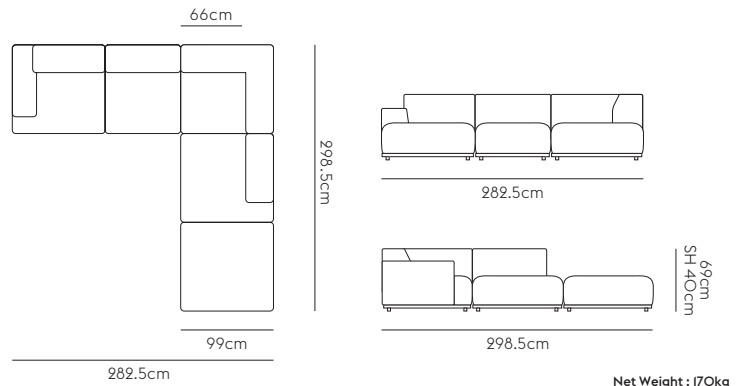

Net Weight : 170kg

Item No.	Color	Price
96036	Clay 12	¥1,964,000 (¥2,160,400)

CONNECT SOFT MODULAR SOFA / CORNER - CONFIGURATION 3



Clay 12

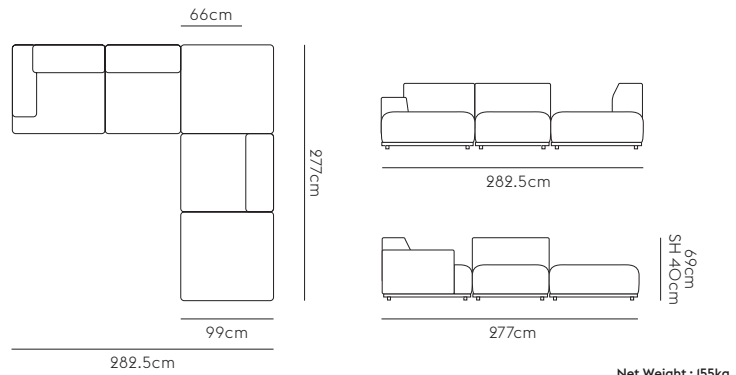

Net Weight : 155kg

Item No.	Color	Price
96041	Clay 12	¥1,878,000 (¥2,065,800)

CONNECT SOFT MODULAR SOFA / CUSHION



Clay 12

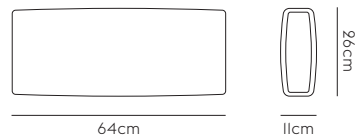

Net Weight : 1kg

Item No.	Color	Price
98419 - 12	Clay 12	¥46,000 (¥50,600)

IN SITU MODULAR SOFA

インサイチュモジュラーソファで私たちが目指したのは、モジュラーが持つ機能とシンプルでエレガントなラインの美しさ、そして深い座り心地を両立させることでした。ソファの座面と背もたれに沿ってスケッチした輪郭は、モジュール化の視覚的要素をさりげなく隠し、ユニークな個性を与えながら個々のモジュールをまとめて完全な外観に仕上がりました。壮大で彫刻的なラインとその柔らかいシートが持つ固有の快適さとが対になっているのです。このソファはイタリアの伝統的なソファの壮大さとスカンジナビアデザインの洗練されたシンプルさを合わせ持ち、あらゆる空間の中心になることでしょう。

アンデルセン&ヴォル



Designed by	Anderssen & Voll / 2020
Description	インサイチュモジュラーソファは、壮大な彫刻的なラインのモジュールデザインで、個々の空間や好みに合わせることができ、しかもそのモジュール要素は輪郭の微妙なディテールによって隠され、深い快適さと柔らかいシートと対になるように設計されています。 9種類のシーティングモジュールとルースクッションを使い、あらかじめデザインされたコンフィギュレーションから選ぶことも、自分だけのシーティングを作ることもできます。 FSC™ (FSC-C028824) 認証を受けた素材を使用しております。
Material	フレーム・脚：スチール (粉体塗装) クッション：ウレタンフォーム モジュール：ウッド

IN SITU MODULAR SOFA / 2-SEATER - CONFIGURATION 1



Upholstery / Legs
Clay 12/Black

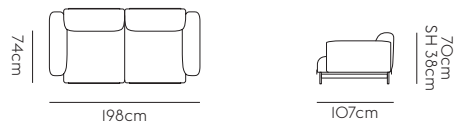

Net Weight : 81kg

Item No.	Color	Price
BLACK BASE		
41900	Clay 12	¥802,000 (¥882,200)

IN SITU MODULAR SOFA / 3-SEATER - CONFIGURATION 1



Upholstery / Legs
Clay 12/Black
※クッションは別売です

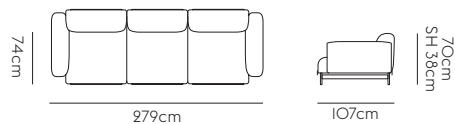

Net Weight : 111kg

Item No.	Color	Price
BLACK BASE		
41907	Clay 12	¥1,076,000 (¥1,183,600)

IN SITU MODULAR SOFA / CORNER - CONFIGURATION 3



Upholstery / Legs
Clay 12/Black

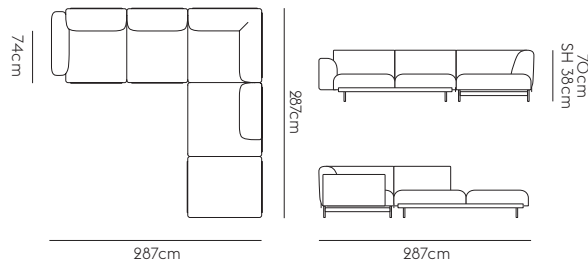

Net Weight : 176kg

Item No.	Color	Price
BLACK BASE		
41923	Clay 12	¥1,571,000 (¥1,728,100)

IN SITU MODULAR SOFA / CUSHION - 70 X 30 CM



Clay 12

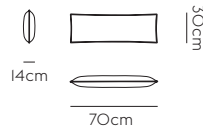

Net Weight : 1kg

Item No.	Color	Price
41300 - 12	Clay 12	¥40,000 (¥44,000)

IN SITU MODULAR SOFA / CUSHION - 70 X 50 CM



Clay 12

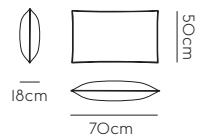

Net Weight : 1.7kg

Item No.	Color	Price
41331 - 12	Clay 12	¥48,000 (¥52,800)

OUTLINE SOFA SERIES

アウトラインソファは、モダン建築の要素を取り入れた軽快でエレガントなデザインと快適な座り心地を両立させたソファです。スリムなプロポーションでシンプルかつエレガントな外観に仕上げられ、ゆったりとしたシートと細身の脚部がそれを引き立てています。アウトラインソファシリーズは穏やかな静けさを湛えており、柔らかく深みのある座面とすっきりとしたライン、そして建築的な存在感を放つ重なり合ったフォルムがデザインに洗練されたタッチをもたらしています。

アンデルセン&ヴォル



Designed by	Anderssen & Voll / 2016
Description	アウトラインソファシリーズは、1960年代の北欧デザインのソファに新たな視点を加え、シンプルさと機能性を両立させたソファです。その強いアウトラインからその名がついたこのデザインは、外観はすっきりとエレガントで、内部は深い座面と柔らかなクッションを備えています。アウトラインソファシリーズは、エレガントでありながらタイムレスな表情を持ち、建築的なラインとカーブしたアームレストが、様々なサイズとバリエーションでデザインに個性を与えています。
Material	脚：アルミニウム（粉体塗装） フレーム：ウッド・スチール クッション：ウレタンフォーム

OUTLINE STUDIO CHAIR



Upholstery/Legs
Remix 163/Black
Vancouver 14/Black

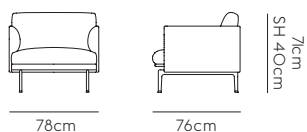

Net Weight : 21kg

Item No.	Color	Price
BLACK BASE		
26808 - 163	Remix 163/Black	¥410,000 (¥451,000)
31795 - 14	Vancouver 14/Black ***	¥410,000 (¥451,000)

OUTLINE CHAIR



Upholstery/Legs
Remix 163/Black
Refine Leather Cognac/Black

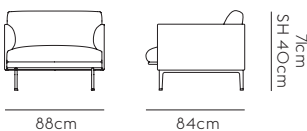

Net Weight : 27kg

Item No.	Color	Price
BLACK BASE		
27058 - 163	Remix 163/Black	¥478,000 (¥525,800)
27053 - COGN	Refine Leather Cognac/Black	¥726,000 (¥798,600)

OUTLINE DAYBED



Upholstery/Legs
Refine Leather Cognac/Black

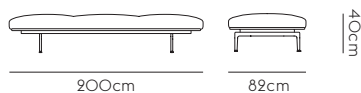

Net Weight : 40kg

Item No.	Color	Price
BLACK BASE		
69467 - COGN	Refine Leather Cognac/Black	¥829,000 (¥911,900)

OUTLINE DAYBED / CUSHION



Upholstery
Refine Leather Cognac

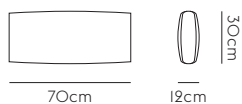

Net Weight : 1.1kg

Item No.	Color	Price
69555 - COGN	Refine Leather Cognac	¥98,000 (¥107,800)

OUTLINE SOFA / 2-SEATER



Upholstery/Legs
 Remix 163/Black
 Vancouver O4/Black
 Refine Leather Cognac/Black

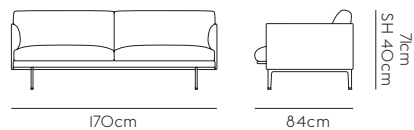

Net Weight : 42kg

Item No.	Color	Price
BLACK BASE		
27008 - 163	Remix 163/Black	¥683,000 (¥751,300)
27001 - 04	Vancouver O4/Black ***	¥683,000 (¥751,300)
27003 - COGN	Refine Leather Cognac/Black	¥1,119,000 (¥1,230,900)

OUTLINE SOFA / 3-SEATER



Upholstery/Legs
 Remix 163/Black
 Refine Leather Cognac/Black

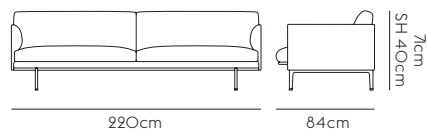

Net Weight : 62kg

Item No.	Color	Price
BLACK BASE		
27028 - 163	Remix 163/Black	¥751,000 (¥826,100)
27023 - COGN	Refine Leather Cognac/Black	¥1,246,000 (¥1,370,600)

OUTLINE HIGHBACK SOFA / 2-SEATER



Upholstery/Legs
 Remix 163/Black

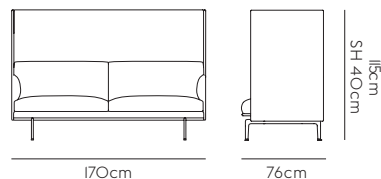

Net Weight : 91kg

Item No.	Color	Price
BLACK BASE		
28408 - 163 ☆	Remix 163/Black	¥854,000 (¥939,400)

REST SOFA SERIES

レストソファシリーズは、深い座り心地と親しみのあるラインによって、モダンな空間に温かく、心地よい表情をもたらします。非常にやわらかなクッション性に加え、折り込まれたアームレストの繊細なディテール、そして現代的なアウトラインが特徴です。一日を通して心地よく過ごすための、モダン・スカンジナビアンソファに新たな視点を与えるデザインです。

アンデルセン&ヴォル



Designed by	Anderssen & Voll / 2011 / 2025
Description	レストソファは、深い座り心地とモダンなライン、そしてやわらかく快適な座り心地を兼ね備えたソファです。スカンジナビアンデザインの思想を背景に、小さな折り込みによる繊細なディテールと、包み込むようなフォルムが、穏やかで親しみのある佇まいを生み出しています。
Material	フレーム：FSC™認証 (FSC-C028824) 木材を使用したプライウッドおよびHDF 脚：メタル クッション：ウレタンフォーム

REST SOFA / 2-SEATER - METAL BASE

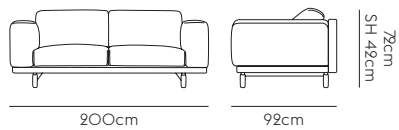

Net Weight : 85kg

Item No.	Color	Price
36082 - BLCK_6	Hearth 6/Black - 2-Seater	¥931,000 (¥1,024,100)

Upholstery/Legs
Hearth 6/Black



REST SOFA / 3-SEATER - METAL BASE

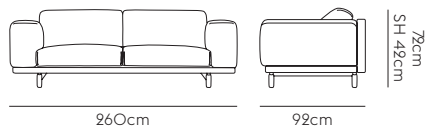

Net Weight : 104kg

Item No.	Color	Price
36083 - BLCK_6	Hearth 6/Black - 3-Seater	¥1,119,000 (¥1,230,900)

Upholstery/Legs
Hearth 6/Black



SETTLE OUTDOOR SERIES

セトルアウトドアソファを軽やかさをテーマにデザインしました。重量、素材、そして見た目のすべてにおいて軽やかさを追求しています。50年代から60年代にかけての北欧デザインの巨匠たちにインスピレーションを受け、交差する金属チューブを使ってベース部分を構成しました。このデザインは、フレームが内部のクッションをどのように支えているかを視覚的に説明しています。木製のアームレストを加えることで、自然で温かみのある雰囲気を演出するとともに、小さなテーブルとしても活用できるようにしています。

アンデルセン&ヴォル



Designed by	Anderssen & Voll 2024
Description	セトルアウトドアソファは、屋外でのくつろぎのひと時に最適な空間を提供します。軽やかなスチールフレームには、ベルトや繊細なディテールが施されており、どの角度から見ても魅力的なデザインとなっています。また、FSC™認証 (FSC-C028824) を受けたサペリマホガニー材で作られたアームレストが、温かみと心地よい手触りを加えています。スチールフレームは、亜鉛メッキに下地処理をし、その上に粉体塗装が施されており、耐腐食性を備えた長持ちする仕様です。クッションには、速乾性フォームと耐久性のある屋外用テキスタイルが使用されており、雨に濡れてもすぐに乾きやすい素材を採用しています。
Material	フレーム：スチール (亜鉛メッキ、粉体塗装) アームレスト：FSC™認証 (FSC-C028824) サペリマホガニー材 ベルト：ポリプロピレン 72%、ラバー 28% クッション：ウレタンフォーム

SETTLE LOUNGE CHAIR



Upholstery/Legs
 Laze 1/Grey
 Ribbed Weave 2/Dark Green
 Ribbed Weave 5/Taupe

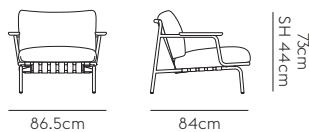

Net Weight : 15.7kg

Item No.	Color	Price
41486 - GREY_1	Laze 1/Grey	¥419,000 (¥460,900)
41480 - DKGN_2	Ribbed Weave 2/Dark Green	¥461,000 (¥507,100)
41480 - TAUP_5	Ribbed Weave 5/Taupe	¥461,000 (¥507,100)

SETTLE SOFA 2-SEATER



Upholstery/Legs
 Laze 1/Grey
 Ribbed Weave 2/Dark Green
 Ribbed Weave 5/Taupe

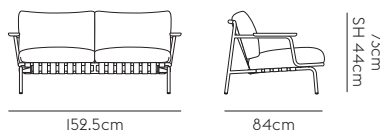

Net Weight : 24.4kg

Item No.	Color	Price
41487 - GREY_1	Laze 1/Grey	¥624,000 (¥686,400)
41481 - DKGN_2	Ribbed Weave 2/Dark Green	¥709,000 (¥779,900)
41481 - TAUP_5	Ribbed Weave 5/Taupe	¥709,000 (¥779,900)

SETTLE SOFA 3-SEATER



Upholstery/Legs
 Laze 1/Grey
 Ribbed Weave 2/Dark Green
 Ribbed Weave 5/Taupe

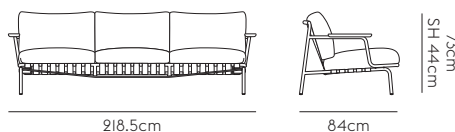

Net Weight : 34kg

Item No.	Color	Price
41488 - GREY_1	Laze 1/Grey	¥829,000 (¥911,900)
41482 - DKGN_2	Ribbed Weave 2/Dark Green	¥973,000 (¥1,070,300)
41482 - TAUP_5	Ribbed Weave 5/Taupe	¥973,000 (¥1,070,300)

NEW 

SETTLE LOUNGE BED W. ARMREST



Upholstery/Legs

Laze 1/Grey
 Ribbed Weave 2/Dark Green
 Ribbed Weave 5/Taupe

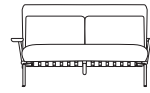

150cm

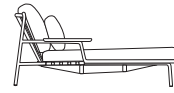

166cm

86.5cm
 SH 49cm

Net Weight : 42kg

Item No.	Color	Price
41282 - GREY_1	Laze 1/Grey	¥1,034,000 (¥1,137,400)
41280 - DKGN_2	Ribbed Weave 2/Dark Green	¥1,178,000 (¥1,295,800)
41280 - TAUP_5	Ribbed Weave 5/Taupe	¥1,178,000 (¥1,295,800)

NEW 

SETTLE CUSHION



Upholstery

Laze 1
 Ribbed Weave 2
 Ribbed Weave 5



60cm

35cm

Net Weight : 0.8kg

Item No.	Color	Price
41296 - GREY_1	Laze 1	¥51,000 (¥56,100)
41295 - DKGN_2	Ribbed Weave 2	¥69,000 (¥75,900)
41295 - TAUP_5	Ribbed Weave 5	¥69,000 (¥75,900)

NEW

DREAM VIEW BENCH

空はいつもそこにあり、見上げさえすれば、誰にとっても果てしなく、開かれた存在です。そうして視線を上げた瞬間、自然光の移ろい、変化する空の色、月、流れていく雲や鳥の姿が、ふっと身近に感じられます。こうした美しさや、心に留まるささやかな瞬間は、日々の忙しさの中で見過ごされがちです。私は、視線を上へと導き、見つめることを通して、思考を静かに整える時間や、空想のひとときをそっと生み出すようなデザインをつくりたいと考えました。

リセ・ヴェスター



Designed by

Lise Vester / 2025

Description

ドリーム ビュー ベンチは、くつろぎと空想のひとときを誘うベンチです。身体其自然なラインに沿うなめらかな曲線が、視線をやさしく空へと導きます。2つのサイズ展開により、ひとりで静かに思索にふける時間にも、誰かと想いを共有する場にも対応します。デンマークで製作され、ブラッシュ仕上げのステンレススチールの表面が、周囲の景色の移ろいを映し込み、開放感をいっそう高めます。屋内外のどちらにも設置可能で、床固定仕様も用意されています。

Material

本体：ステンレススチール



NEW 

DREAM VIEW BENCH / 60 CM

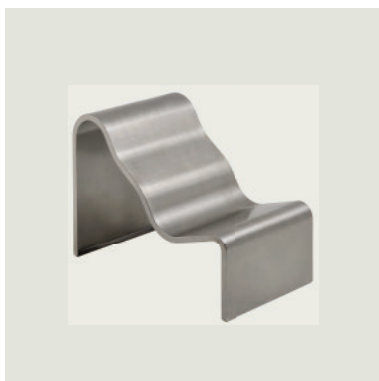

Brushed Steel

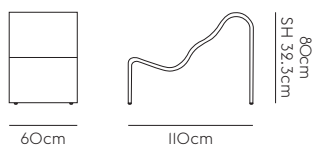

Net Weight : 25.2kg

Item No.	Color	Price
31248	Brushed Steel	¥897,000 (¥986,700)
31245	Dream View Bench Ground Mounting Kit	¥32,000 (¥35,200)

NEW 

DREAM VIEW BENCH / 100 CM

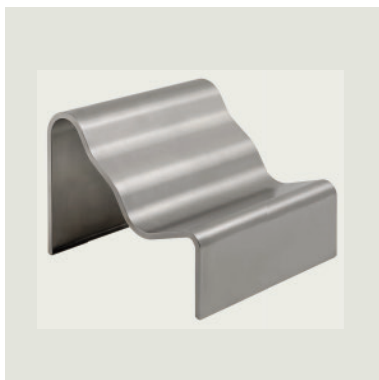

Brushed Steel

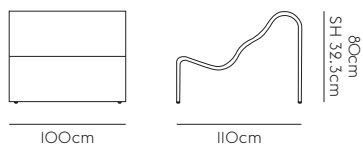

Net Weight : 37kg

Item No.	Color	Price
31249	Brushed Steel	¥1,034,000 (¥1,137,400)
31245	Dream View Bench Ground Mounting Kit	¥32,000 (¥35,200)

WORKSHOP SERIES

ワークショップシリーズは、デザインのエッセンスを凝縮したものです。意図的にシンプルに表現し、デザインをできるだけ最小限のノイズにとどめたいという思いから、まるで椅子やテーブルの原型のような外観をしています。ディテールやジョイント部分がデザインのすべてを物語っているのです。

セシリエ・マンツ



Designed by	Cecilie Manz / 2017-2023
Description	ワークショップシリーズは、北欧のクラフトマンシップの理想と繊細なディテールを融合させ、意図的にシンプルで典型的な表現に仕上げています。
Material	<p>チェア シート&バック：オークベニア（水性ラッカー塗装） フレーム&脚：ソリッドオーク（水性ラッカー塗装）</p> <p>ベンチ シート&バック：オークベニア（FSC™ C028824、水性ラッカー塗装） フレーム&脚：ソリッドオーク（FSC™ C028824、水性ラッカー塗装）</p> <p>コーヒーテーブル フレーム&脚：ソリッドオーク（水性ラッカー塗装） テーブルトップ：オークベニア（水性ラッカー塗装）</p> <p>テーブル フレーム&脚：ソリッドオーク（PUラッカー塗装） テーブルトップ：オークベニア（リノリウムまたはPUラッカー塗装）</p>

WORKSHOP CHAIR



Oak
Black

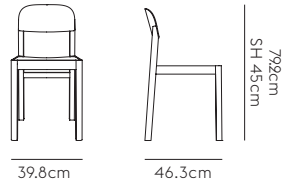

Net Weight : 5kg

Item No.	Color	Price
26051	Oak	¥93,000 (¥102,300)
26052	Black	¥93,000 (¥102,300)
80166	Felt Glides - Grey (4 pcs.)	¥4,000 (¥4,400)

WORKSHOP BENCH



Oak
Black

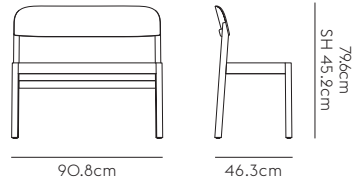

Net Weight : 9.5kg

Item No.	Color	Price
26015	Oak	¥214,000 (¥235,400)
26016	Black	¥214,000 (¥235,400)
80166	Felt Glides - Grey (4 pcs.)	¥4,000 (¥4,400)

WORKSHOP TABLE / 130 X 65 CM



Warm Grey Linoleum/Oak

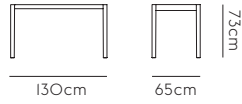

Net Weight : 22.5kg

Item No.	Color	Price
70321	Warm Grey Linoleum/Oak	¥341,000 (¥375,100)

WORKSHOP TABLE / 140 X 92 CM



Oak Veneer/Oak
Warm Grey Linoleum/Oak
Black Linoleum/Black

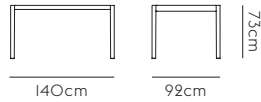

Net Weight : 25.9kg

Item No.	Color	Price
70301	Oak Veneer/Oak	¥427,000 (¥469,700)
70303	Warm Grey Linoleum/Oak	¥392,000 (¥431,200)
70304	Black Linoleum/Black	¥392,000 (¥431,200)

WORKSHOP TABLE / 200 X 92 CM



Oak Veneer/Oak
Warm Grey Linoleum/Oak
Black Linoleum/Black

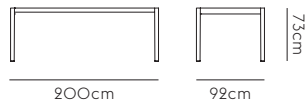

Net Weight : 40kg

Item No.	Color	Price
70311	Oak Veneer/Oak	¥538,000 (¥591,800)
70313	Warm Grey Linoleum/Oak	¥512,000 (¥563,200)
70318	Black Linoleum/Black	¥512,000 (¥563,200)

WORKSHOP COFFEE TABLE / 120 X 43 CM

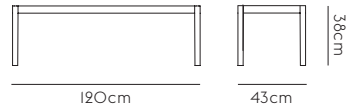

Net Weight : 8.5kg

Oak
Black
Warm Grey Linoleum/Oak
Black Linoleum/Black



Item No.	Color	Price
26054	Oak	¥135,000 (¥148,500)
26055	Black	¥135,000 (¥148,500)
26060	Warm Grey Linoleum/Oak	¥131,000 (¥144,100)
26061	Black Linoleum/Black	¥131,000 (¥144,100)

WORKSHOP COFFEE TABLE / 86 X 86 CM

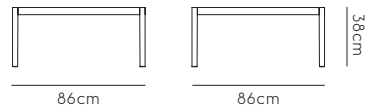

Net Weight : 9.2kg

Oak
Black
Warm Grey Linoleum/Oak
Black Linoleum/Black



Item No.	Color	Price
26056	Oak	¥165,000 (¥181,500)
26057	Black	¥165,000 (¥181,500)
26062	Warm Grey Linoleum/Oak	¥160,000 (¥176,000)
26064	Black Linoleum/Black	¥160,000 (¥176,000)

NEW

ASSEMBLE SERIES

Assemble (アッセンブル) という名前は、このシリーズのコンセプトを端的に表しています。それは、人が集い、共有し、ともに時間を過ごすことへの招待であると同時に、家具そのものの構造のあり方も示しています。それぞれの板材は独立した要素として丁寧に成形され、意図的な間隔をもって配置されています。継ぎ目もデザインの一部であり、木材が屋外環境に自然に適応できるようにするとともに、表面に穏やかなリズムを生み出しています。私たちにとって、このシリーズの個性は、こうした「人が集う」という側面と「構造的な考え方」が重なり合うところにあります。素材に対する誠実さに根ざしながら、開放感のある佇まいを備えています。

アンデルセン&ヴォル



Designed by	Anderssen & Voll / 2026
Description	<p>アウトドアシリーズ「アッセンブル」は、誠実な素材と洗練されたディテールに着目し、アウトドアファニチャーに新たな視点を与えています。その名のとおり、人が集い、つながり、ゆったりと時間を過ごすことを促し、あらゆる屋外空間に温もりのある佇まいをもたらします。</p> <p>FSC™認証チーク材を用い、幅広の板とやわらかく整えられたエッジが、自然なあたたかさと豊かな質感を生み出しています。ボードの間に設けられた控えめな継ぎ目は、木材が季節とともに呼吸し、伸縮することを可能にすると同時に、表情に静かなリズムを与えています。本シリーズは、アッセンブルテーブル、アッセンブルベンチ、アッセンブルコーヒータブルで構成されています。</p>
Material	本体：FSC™認証 (FSC-C028824) チーク材

NEW 

ASSEMBLE BENCH / 180 X 36.5 CM



Teak

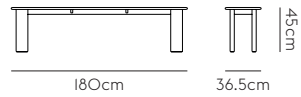

Item No.	Color	Price
44153	Teak	¥165,000 (¥181,500)

NEW 

ASSEMBLE TABLE / 220 X 92 CM



Teak

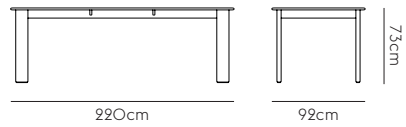

Item No.	Color	Price
44152	Teak	¥419,000 (¥460,900)

NEW 

ASSEMBLE COFFEE TABLE / 135 X 55 CM



Teak

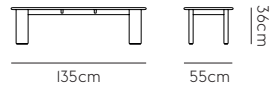

Item No.	Color	Price
44151	Teak	¥165,000 (¥181,500)

NEW 

ASSEMBLE COFFEE TABLE / 55 X 55 CM

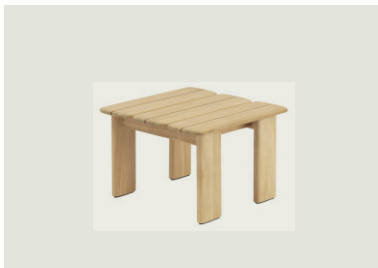

Teak

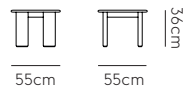

Item No.	Color	Price
44150	Teak	¥103,000 (¥113,300)

LINEAR STEEL SERIES

リニアスチールシリーズは、屋外での使用に耐えうる耐久性の高い素材を洗練された控えめな表現でデザインするという発想から生まれました。線と線の出会い、形と形の出会い、素材と素材の出会いといった様々な「出会い」にインスピレーションを得ています。折れ曲がったエッジ、半円に交差する脚部、水の流れを良くするための小さな隙間などのディテールを通して、現代的でありながらタイムレスな美しさを持つ直線的なラインがデザインを特徴づけています。このような繊細な要素を通して、リニアスチールシリーズはエレガントで機能的かつ長持ちするという価値を今のアウトドアファニチャーに結びつけているのです。

トーマス・ベンゼン

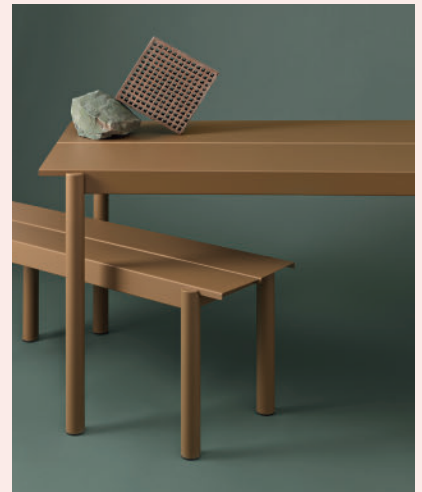

Designed by	Thomas Bentzen / 2019-2024
Description	リニアスチールシリーズは、直線を折り曲げたエッジ、半円に交差する脚部、水捌けのよい小さな隙間など、モダンなアウトドアファニチャーに新しい視点をもたらしています。美しさが長持ちするように視覚的にすっきりとさせたこのシリーズは、繊細なディテールとシンプルな表現によって独特の個性を発揮しどんなアウトドア環境にもマッチします。
Material	チェア、ベンチ、テーブル、カフェテーブル：スチール（粉体塗装、耐腐食性亜鉛メッキ） シートパッド：ファブリック



LINEAR STEEL SIDE CHAIR



Anthracite Black
 Dark Green
 Burnt Orange
 Grey
 Pale Blue
 Taupe

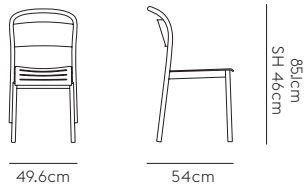

Net Weight : 8kg

Item No.	Color	Price
30980	Anthracite Black	¥70,000 (¥77,000)
30982	Dark Green	¥70,000 (¥77,000)
30983	Burnt Orange	¥70,000 (¥77,000)
30984	Grey	¥70,000 (¥77,000)
30985	Pale Blue	¥70,000 (¥77,000)
31250	Taupe	¥70,000 (¥77,000)



LINEAR STEEL ARMCHAIR



Anthracite Black
 Dark Green
 Burnt Orange
 Grey
 Pale Blue
 Taupe

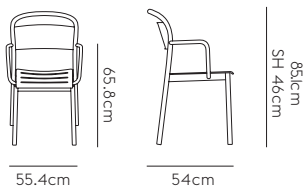

Net Weight : 8.2kg

Item No.	Color	Price
30990	Anthracite Black	¥76,000 (¥83,600)
30992	Dark Green	¥76,000 (¥83,600)
30993	Burnt Orange	¥76,000 (¥83,600)
30994	Grey	¥76,000 (¥83,600)
30995	Pale Blue	¥76,000 (¥83,600)
31251	Taupe	¥76,000 (¥83,600)



LINEAR STEEL LOUNGE ARMCHAIR



Anthracite Black
 Dark Green
 Burnt Orange
 Grey
 Pale Blue
 Taupe

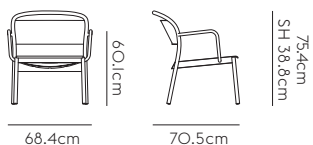

Net Weight : 13.2kg

Item No.	Color	Price
31312	Anthracite Black	¥145,000 (¥159,500)
31314	Dark Green	¥145,000 (¥159,500)
31315	Burnt Orange	¥145,000 (¥159,500)
31313	Grey	¥145,000 (¥159,500)
31316	Pale Blue	¥145,000 (¥159,500)
31272	Taupe	¥145,000 (¥159,500)



LINEAR STEEL COUNTER STOOL / SH: 65 CM



Anthracite Black
 Dark Green
 Burnt Orange
 Grey
 Pale Blue
 Taupe



52.3cm



46.5cm

78.7cm
SH 65cm

Net Weight : 8.9kg

Item No.	Color	Price
31307	Anthracite Black	¥82,000 (¥90,200)
31309	Dark Green	¥82,000 (¥90,200)
31310	Burnt Orange	¥82,000 (¥90,200)
31360	Grey	¥82,000 (¥90,200)
31362	Pale Blue	¥82,000 (¥90,200)
31271	Taupe	¥82,000 (¥90,200)



LINEAR STEEL BAR STOOL / SH: 75 CM



Anthracite Black
 Dark Green
 Burnt Orange
 Grey
 Pale Blue
 Taupe

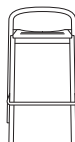

53.5cm



46.5cm

88.7cm
SH 75cm

Net Weight : 9.5kg

Item No.	Color	Price
31302	Anthracite Black	¥82,000 (¥90,200)
31304	Dark Green	¥82,000 (¥90,200)
31305	Burnt Orange	¥82,000 (¥90,200)
31359	Grey	¥82,000 (¥90,200)
31361	Pale Blue	¥82,000 (¥90,200)
31270	Taupe	¥82,000 (¥90,200)

LINEAR STEEL BENCH / 110 CM



Anthracite Black ● Pale Blue ●
 Dark Green ● Taupe ●
 Burnt Orange ● Warm Galvanized Steel ●
 Grey ●

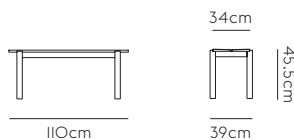

Net Weight : 22kg

Item No.	Color	Price
31038	Anthracite Black	¥145,000 (¥159,500)
31040	Dark Green	¥145,000 (¥159,500)
31041	Burnt Orange	¥145,000 (¥159,500)
31220	Grey	¥145,000 (¥159,500)
31225	Pale Blue	¥145,000 (¥159,500)
31260	Taupe	¥145,000 (¥159,500)
31048	Warm Galvanized Steel	¥156,000 (¥171,600)

LINEAR STEEL BENCH / 170 CM



Anthracite Black ● Pale Blue ●
 Dark Green ● Taupe ●
 Burnt Orange ● Warm Galvanized Steel ●
 Grey ●

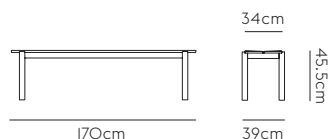

Net Weight : 25kg

Item No.	Color	Price
31042	Anthracite Black	¥187,000 (¥205,700)
31044	Dark Green	¥187,000 (¥205,700)
31045	Burnt Orange	¥187,000 (¥205,700)
31221	Grey	¥187,000 (¥205,700)
31226	Pale Blue	¥187,000 (¥205,700)
31261	Taupe	¥187,000 (¥205,700)
31049	Warm Galvanized Steel	¥214,000 (¥235,400)

NEW LINEAR STEEL BENCH W. BACKREST / 110 CM



Anthracite Black ● Grey ●
 Dark Green ● Pale Blue ●
 Burnt Orange ● Taupe ●

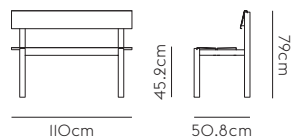

Item No.	Color	Price
30864	Anthracite Black	¥214,000 (¥235,400)
30865	Dark Green	¥214,000 (¥235,400)
30866	Burnt Orange	¥214,000 (¥235,400)
30875	Grey	¥214,000 (¥235,400)
30880	Pale Blue	¥214,000 (¥235,400)
30885	Taupe	¥214,000 (¥235,400)

NEW LINEAR STEEL BENCH W. BACKREST / 170 CM



Anthracite Black ● Grey ●
 Dark Green ● Pale Blue ●
 Burnt Orange ● Taupe ●

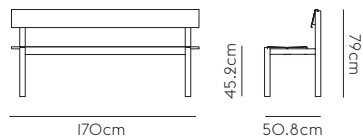

Item No.	Color	Price
30867	Anthracite Black	¥248,000 (¥272,800)
30868	Dark Green	¥248,000 (¥272,800)
30869	Burnt Orange	¥248,000 (¥272,800)
30876	Grey	¥248,000 (¥272,800)
30881	Pale Blue	¥248,000 (¥272,800)
30886	Taupe	¥248,000 (¥272,800)

LINEAR STEEL TABLE / 140 X 75 CM



Anthracite Black
Dark Green
Burnt Orange
Grey
Pale Blue
Taupe
Warm Galvanized Steel

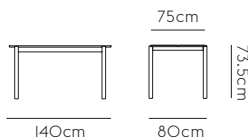

Net Weight : 40kg

Item No.	Color	Price
31030	Anthracite Black	¥265,000 (¥291,500)
31032	Dark Green	¥265,000 (¥291,500)
31033	Burnt Orange	¥265,000 (¥291,500)
31210	Grey	¥265,000 (¥291,500)
31215	Pale Blue	¥265,000 (¥291,500)
31258	Taupe	¥265,000 (¥291,500)
31046	Warm Galvanized Steel	¥290,000 (¥319,000)

LINEAR STEEL TABLE / 200 X 75 CM



Anthracite Black
Dark Green
Burnt Orange
Grey
Pale Blue
Taupe
Warm Galvanized Steel

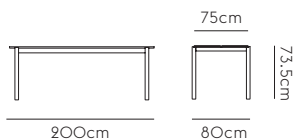

Net Weight : 51kg

Item No.	Color	Price
31034	Anthracite Black	¥290,000 (¥319,000)
31036	Dark Green	¥290,000 (¥319,000)
31037	Burnt Orange	¥290,000 (¥319,000)
31211	Grey	¥290,000 (¥319,000)
31216	Pale Blue	¥290,000 (¥319,000)
31259	Taupe	¥290,000 (¥319,000)
31047	Warm Galvanized Steel	¥333,000 (¥366,300)

LINEAR STEEL TABLE / 220 X 90 CM



Anthracite Black
Dark Green
Burnt Orange
Grey
Pale Blue
Taupe

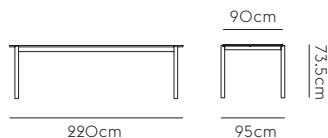

Net Weight : 62kg

Item No.	Color	Price
31373	Anthracite Black	¥350,000 (¥385,000)
31375	Dark Green	¥350,000 (¥385,000)
31376	Burnt Orange	¥350,000 (¥385,000)
31374	Grey	¥350,000 (¥385,000)
31377	Pale Blue	¥350,000 (¥385,000)
31281	Taupe	¥350,000 (¥385,000)



LINEAR STEEL CAFÉ TABLE / 70 X 70 H: 73 CM



Anthracite Black
Dark Green
Burnt Orange
Grey
Pale Blue
Taupe

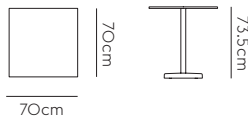

Net Weight : 26.2kg

Item No.	Color	Price
31190	Anthracite Black	¥145,000 (¥159,500)
31192	Dark Green	¥145,000 (¥159,500)
31193	Burnt Orange	¥145,000 (¥159,500)
31191	Grey	¥145,000 (¥159,500)
31194	Pale Blue	¥145,000 (¥159,500)
31268	Taupe	¥145,000 (¥159,500)



LINEAR STEEL CAFÉ TABLE / 70 X 70 H: 95 CM



Anthracite Black
Dark Green
Burnt Orange
Grey
Pale Blue
Taupe

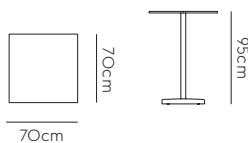

Net Weight : 27kg

Item No.	Color	Price
31058	Anthracite Black	¥151,000 (¥166,100)
31060	Dark Green	¥151,000 (¥166,100)
31061	Burnt Orange	¥151,000 (¥166,100)
31115	Grey	¥151,000 (¥166,100)
31117	Pale Blue	¥151,000 (¥166,100)
31262	Taupe	¥151,000 (¥166,100)



LINEAR STEEL CAFÉ TABLE / 70 X 70 H: 105 CM



Anthracite Black
Dark Green
Burnt Orange
Grey
Pale Blue
Taupe

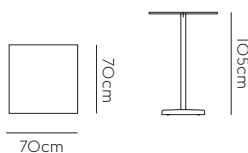

Net Weight : 27.3kg

Item No.	Color	Price
31066	Anthracite Black	¥151,000 (¥166,100)
31068	Dark Green	¥151,000 (¥166,100)
31069	Burnt Orange	¥151,000 (¥166,100)
31104	Grey	¥151,000 (¥166,100)
31108	Pale Blue	¥151,000 (¥166,100)
31264	Taupe	¥151,000 (¥166,100)

LINEAR STEEL CAFÉ TABLE / Ø 70 H: 73CM



Anthracite Black
Dark Green
Burnt Orange
Grey
Pale Blue
Taupe



Ø70cm



73.5cm

Net Weight : 24.2kg

Item No.	Color	Price
31195	Anthracite Black	¥145,000 (¥159,500)
31197	Dark Green	¥145,000 (¥159,500)
31198	Burnt Orange	¥145,000 (¥159,500)
31196	Grey	¥145,000 (¥159,500)
31199	Pale Blue	¥145,000 (¥159,500)
31269	Taupe	¥145,000 (¥159,500)

LINEAR STEEL CAFÉ TABLE / Ø 70 H: 95CM



Anthracite Black
Dark Green
Burnt Orange
Grey
Pale Blue
Taupe



Ø70cm



95cm

Net Weight : 25kg

Item No.	Color	Price
31062	Anthracite Black	¥151,000 (¥166,100)
31064	Dark Green	¥151,000 (¥166,100)
31065	Burnt Orange	¥151,000 (¥166,100)
31116	Grey	¥151,000 (¥166,100)
31118	Pale Blue	¥151,000 (¥166,100)
31263	Taupe	¥151,000 (¥166,100)

LINEAR STEEL CAFÉ TABLE / Ø 70 H: 105CM



Anthracite Black
Dark Green
Burnt Orange
Grey
Pale Blue
Taupe



Ø70cm



105cm

Net Weight : 25.3kg

Item No.	Color	Price
31070	Anthracite Black	¥151,000 (¥166,100)
31072	Dark Green	¥151,000 (¥166,100)
31073	Burnt Orange	¥151,000 (¥166,100)
31105	Grey	¥151,000 (¥166,100)
31109	Pale Blue	¥151,000 (¥166,100)
31265	Taupe	¥151,000 (¥166,100)



LINEAR STEEL COFFEE TABLE / Ø 42 H: 47 CM



Anthracite Black
Dark Green
Burnt Orange
Grey
Pale Blue
Taupe



Ø42cm



47cm

Net Weight : 7.4kg

Item No.	Color	Price
31317	Anthracite Black	¥103,000 (¥113,300)
31319	Dark Green	¥103,000 (¥113,300)
31320	Burnt Orange	¥103,000 (¥113,300)
31318	Grey	¥103,000 (¥113,300)
31321	Pale Blue	¥103,000 (¥113,300)
31273	Taupe	¥103,000 (¥113,300)



LINEAR STEEL COFFEE TABLE / Ø 70 H: 40 CM



Anthracite Black
Dark Green
Burnt Orange
Grey
Pale Blue
Taupe

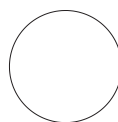

Ø70cm

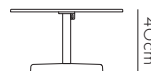

40cm

Net Weight : 23kg

Item No.	Color	Price
31322	Anthracite Black	¥124,000 (¥136,400)
31324	Dark Green	¥124,000 (¥136,400)
31325	Burnt Orange	¥124,000 (¥136,400)
31323	Grey	¥124,000 (¥136,400)
31326	Pale Blue	¥124,000 (¥136,400)
31274	Taupe	¥124,000 (¥136,400)

LINEAR WOOD SERIES

リニアウッドシリーズは、木の持つ温もりや親しみのある情感をタイムレスで控えめなフォルムに落とし込み、線と形の出会いという考え方にインスピレーションを得てデザインされています。直線的なラインによって定義されたデザインは、薄くエレガントに張り出した天板や半円形に交差する脚部のディテールによって、現代的でありながらありのままの美しさを表現しています。これらの繊細な要素を通じて、リニアウッドシリーズはエレガンスで機能的かつ長持ちするという価値をモダンなスκανジナビアデザインに変換しています。

トーマス・ベンゼン



Designed by	Thomas Bentzen / 2019
Description	リニアウッドシリーズは木製のファニチャーにシンプルでエレガントな視点をもたらします。モダンなフォルムと控えめなディテールが長く愛される表情を生み出しています。このシリーズは長く使えるように視覚的にすっきりとしたデザインになっています。シンプルな表現でさりげないディテールを実現しています。FSC™ (FSC-C028824) 認証を受けた素材を使用しております。
Material	シート&テーブルトップ：オークベニア（ラッカー塗装） ベース：ソリッドオーク

LINEAR WOOD BENCH / 110 CM



Oak

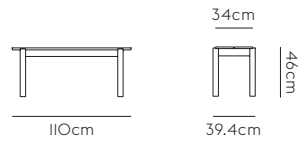

Net Weight : 7kg

Item No.	Color	Price
40982	Oak	¥140,000 (¥154,000)

LINEAR WOOD BENCH / 170 CM



Oak

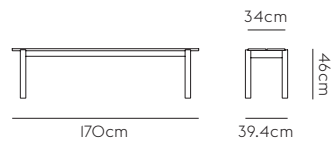

Net Weight : 13kg

Item No.	Color	Price
40983	Oak	¥180,000 (¥198,000)

LINEAR WOOD TABLE / 140 X 85 CM



Oak

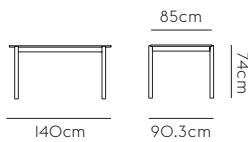

Net Weight : 18.5kg

Item No.	Color	Price
40979	Oak	¥265,000 (¥291,500)

LINEAR WOOD TABLE / 200 X 90 CM



Oak

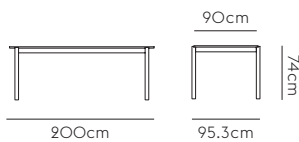

Net Weight : 29kg

Item No.	Color	Price
40980	Oak	¥367,000 (¥403,700)

LINEAR WOOD TABLE / 260 X 90 CM



Oak

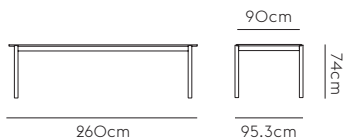

Net Weight : 35kg

Item No.	Color	Price
40981	Oak	¥392,000 (¥431,200)

LINEAR SYSTEM

リニアシステムシリーズは、人を中心に据え、出会いの場、協働作業の場、一人で集中する場となるように設計されています。アクセサリーの表現力と機能性を高めながら、親しみやすい雰囲気をつくり出すことがデザインのプロセスでした。このシリーズは、ユーザーにより広い空間でさえ家にいるような寛いだ感覚をもたらし、帰属意識を持たせることができます。アクセサリーを豊富に取り揃えたことで審美性と機能が融合し、さらに目的に応じて構成や配置も変えることができ、可変性にも富んでいます。

トーマス・ベンゼン



Designed by	Thomas Bentzen / 2020, 2024
Description	テーブル、スクリーン、トレイなどの様々なアレンジ可能なアクセサリーにより、ワークスペース、ホスピタリティエリア、教育機関などあらゆるスペースのニーズに対応できるように設計されており、各々合わせてデザインを調整することができます。 FSC™ (FSC-C028824) 認証を受けた素材を使用しております。
Material	<p>[テーブル]</p> トップ：オークベニア/ブラックナノラミネート タブレットトップの小口：ABS樹脂 テーブルフレーム：オークベニア レッグ：ソリッドオーク、フェルト製グライド付 <p>*リニアシステムシリーズのオークベニアのタブレットトップは、テーブルトップごとの見た目の違いを避けるために、高品質のベニアを使用しています。ただし、木材は天然素材のため、テーブルごとに若干のばらつきが生じることがあります。</p> <p>[アクセサリー]</p> スクリーンは3サイズ、自立させるか取り付けて使用できます。 トレイも3サイズ展開で、すべて取り付け型です。トレイとスクリーンの両方も、テーブルの端から5cm以上離して設置する必要があります。 スクリーン・トレイ75cm：ソリッドオーク、オークベニア（粉体塗装のアルミ固定ノブ付） トレイØ24・Ø36cm：ソリッドオーク（粉体塗装のアルミ固定ノブ付） <p>[ケーブルトレイ]</p> テーブルの下にケーブルを整理して隠すためのケーブルトレイです。 ケーブルトレイ：PETフェルト製

LINEAR SYSTEM TABLE / 110 X 240 CM

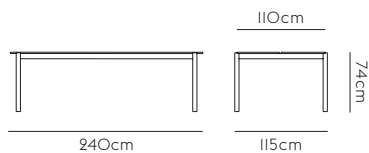

Net Weight : 43kg

Item No.	Color	Price
10434	Oak Veneer/Oak	¥504,000 (¥554,400)
10450	Black Nanolaminate/Black ABS/Oak	¥572,000 (¥629,200)
10466	Black Nanolaminate/Black ABS/Black	¥572,000 (¥629,200)

Oak Veneer/Oak

Black Nanolaminate/Black ABS/Oak

Black Nanolaminate/Black ABS/Black



LINEAR SYSTEM TABLE / 142 X 240 CM

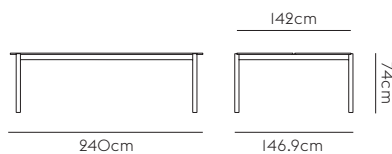
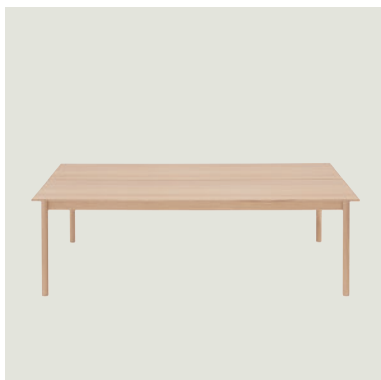

Net Weight : 61.8kg

Item No.	Color	Price
59966	Oak Veneer/Oak	¥521,000 (¥573,100)
50225	Black Lacquered Ash Veneer/Black	¥521,000 (¥573,100)
59971	Black Nanolaminate/Black ABS/Oak	¥607,000 (¥667,700)
50216	Black Nanolaminate/Black ABS/Black	¥607,000 (¥667,700)

Oak Veneer/Oak

Black Lacquered Ash Veneer/Black

Black Nanolaminate/Black ABS/Oak

Black Nanolaminate/Black ABS/Black



LINEAR SYSTEM CONFIGURATION / I - 110 X 360 CM

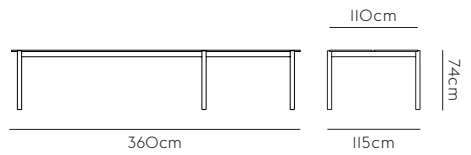

Net Weight : 43kg

Item No.	Color	Price
10428	Oak Veneer/Oak	¥777,000 (¥854,700)
10444	Black Nanolaminate/Black ABS/Oak	¥863,000 (¥949,300)
10460	Black Nanolaminate/Black ABS/Black	¥863,000 (¥949,300)

Oak Veneer/Oak

Black Nanolaminate/Black ABS/Oak

Black Nanolaminate/Black ABS/Black



LINEAR SYSTEM CONFIGURATION / I - 142 X 360 CM

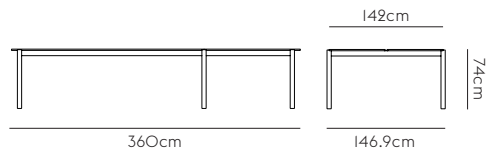
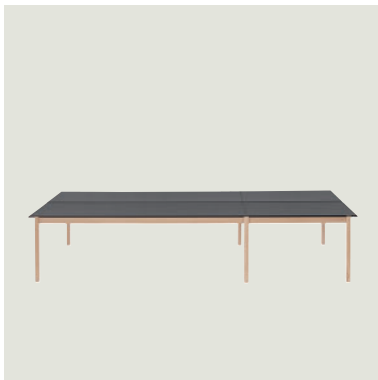

Net Weight : 94kg

Item No.	Color	Price
59987	Oak Veneer/Oak	¥812,000 (¥893,200)
50222	Black Lacquered Ash Veneer/Black	¥812,000 (¥893,200)
59950	Black Nanolaminate/Black ABS/Oak	¥914,000 (¥1,005,400)
50213	Black Nanolaminate/Black ABS/Black	¥914,000 (¥1,005,400)

Oak Veneer/Oak

Black Lacquered Ash Veneer/Black

Black Nanolaminate/Black ABS/Oak

Black Nanolaminate/Black ABS/Black



LINEAR SYSTEM CONFIGURATION / 2 - 110 X 480 CM

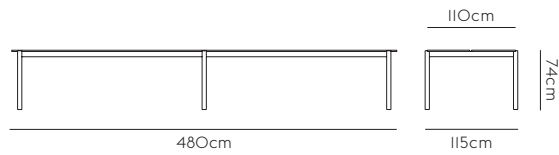

Net Weight : 86kg

Item No.	Color	Price
10431	Oak Veneer/Oak	¥973,000 (¥1,070,300)
10447	Black Nanolaminate/Black ABS/Oak	¥1,119,000 (¥1,230,900)
10463	Black Nanolaminate/Black ABS/Black	¥1,119,000 (¥1,230,900)

Oak Veneer/Oak

Black Nanolaminate/Black ABS/Oak

Black Nanolaminate/Black ABS/Black



LINEAR SYSTEM CONFIGURATION / 2 - 142 X 480 CM

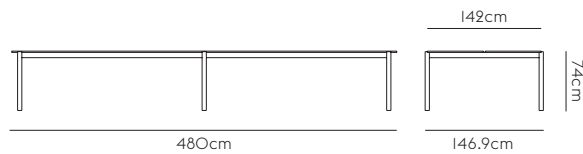

Net Weight : 122.8kg

Item No.	Color	Price
59952	Oak Veneer/Oak	¥1,016,000 (¥1,117,600)
50223	Black Lacquered Ash Veneer/Black	¥1,016,000 (¥1,117,600)
59957	Black Nanolaminate/Black ABS/Oak	¥1,170,000 (¥1,287,000)
50214	Black Nanolaminate/Black ABS/Black	¥1,170,000 (¥1,287,000)

Oak Veneer/Oak

Black Lacquered Ash Veneer/Black

Black Nanolaminate/Black ABS/Oak

Black Nanolaminate/Black ABS/Black



LINEAR SYSTEM HIGH TABLE / 110 X 240 CM - H: 95 CM

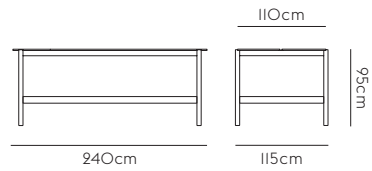

Net Weight : 43kg

Item No.	Color	Price
10435	Oak Veneer/Oak	¥717,000 (¥788,700)
10451	Black Nanolaminate/Black ABS/Oak	¥802,000 (¥882,200)
10467	Black Nanolaminate/Black ABS/Black	¥802,000 (¥882,200)

Oak Veneer/Oak

Black Nanolaminate/Black ABS/Oak

Black Nanolaminate/Black ABS/Black



LINEAR SYSTEM HIGH TABLE / 110 X 240 CM - H: 105 CM

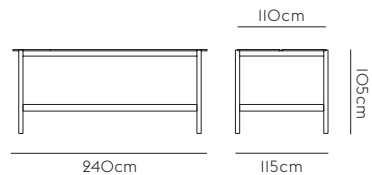
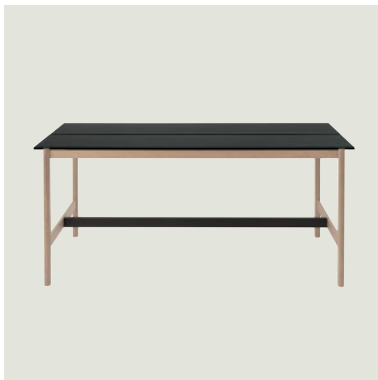

Net Weight : 43kg

Item No.	Color	Price
10436	Oak Veneer/Oak	¥717,000 (¥788,700)
10452	Black Nanolaminate/Black ABS/Oak	¥802,000 (¥882,200)
10468	Black Nanolaminate/Black ABS/Black	¥802,000 (¥882,200)

Oak Veneer/Oak

Black Nanolaminate/Black ABS/Oak

Black Nanolaminate/Black ABS/Black



LINEAR SYSTEM HIGH TABLE / 110 X 360 CM - H: 95 CM

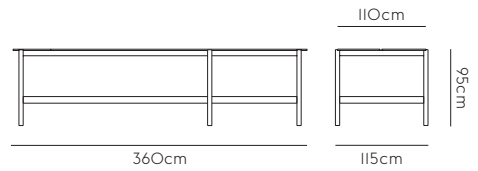

Net Weight : 42.9kg

Oak Veneer/Oak
 Black Nanolaminate/Black ABS/Oak
 Black Nanolaminate/Black ABS/Black



Item No.	Color	Price
10429	Oak Veneer/Oak	¥1,110,000 (¥1,221,000)
10445	Black Nanolaminate/Black ABS/Oak	¥1,204,000 (¥1,324,400)
10461	Black Nanolaminate/Black ABS/Black	¥1,204,000 (¥1,324,400)

LINEAR SYSTEM HIGH TABLE / 110 X 360 CM - H: 105 CM

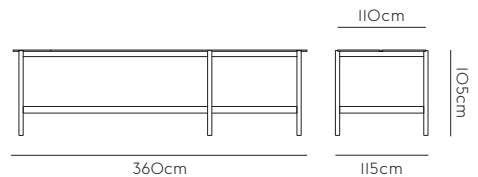

Net Weight : 42.9kg

Oak Veneer/Oak
 Black Nanolaminate/Black ABS/Oak
 Black Nanolaminate/Black ABS/Black



Item No.	Color	Price
10430	Oak Veneer/Oak	¥1,110,000 (¥1,221,000)
10446	Black Nanolaminate/Black ABS/Oak	¥1,204,000 (¥1,324,400)
10462	Black Nanolaminate/Black ABS/Black	¥1,204,000 (¥1,324,400)

LINEAR SYSTEM HIGH TABLE / 110 X 480 CM - H: 95 CM

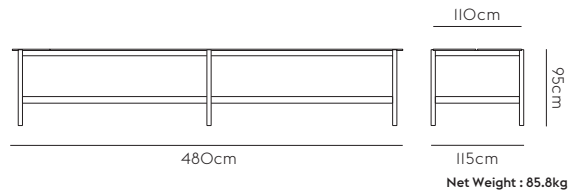

Item No.	Color	Price
10432	Oak Veneer/Oak	¥1,315,000 (¥1,446,500)
10448	Black Nanolaminate/Black ABS/Oak	¥1,460,000 (¥1,606,000)
10464	Black Nanolaminate/Black ABS/Black	¥1,460,000 (¥1,606,000)

Oak Veneer/Oak

Black Nanolaminate/Black ABS/Oak

Black Nanolaminate/Black ABS/Black



LINEAR SYSTEM HIGH TABLE / 110 X 480 CM - H: 105 CM

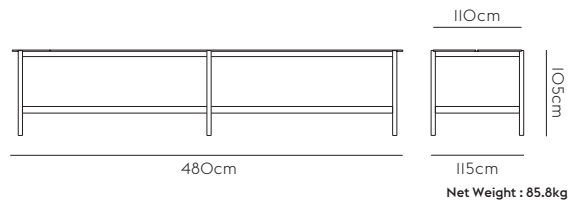

Item No.	Color	Price
10433	Oak Veneer/Oak	¥1,315,000 (¥1,446,500)
10449	Black Nanolaminate/Black ABS/Oak	¥1,460,000 (¥1,606,000)
10465	Black Nanolaminate/Black ABS/Black	¥1,460,000 (¥1,606,000)

Oak Veneer/Oak

Black Nanolaminate/Black ABS/Oak

Black Nanolaminate/Black ABS/Black



LINEAR SYSTEM SCREEN / 75 CM

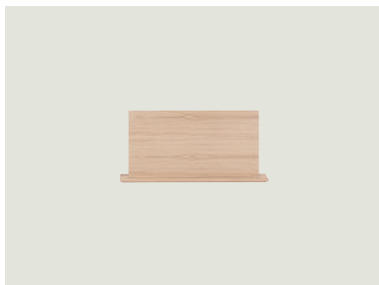

Oak
Black

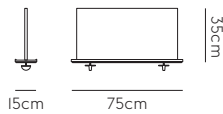

Net Weight : 5.2kg

Item No.	Color	Price
39961	Oak	¥59,000 (¥64,900)
50207	Black	¥59,000 (¥64,900)

LINEAR SYSTEM SCREEN / 125 CM



Oak
Black

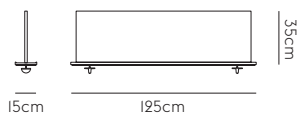

Net Weight : 8.9kg

Item No.	Color	Price
39962	Oak	¥82,000 (¥90,200)
50208	Black	¥82,000 (¥90,200)

LINEAR SYSTEM SCREEN / 178 CM



Oak
Black

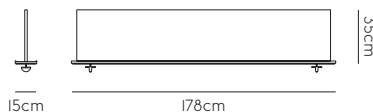

Net Weight : 12.8kg

Item No.	Color	Price
39963	Oak	¥106,000 (¥116,600)
50209	Black	¥106,000 (¥116,600)

LINEAR SYSTEM TRAY / Ø 24 CM



Oak
Black



Net Weight : 1kg

Item No.	Color	Price
39964	Oak	¥36,000 (¥39,600)
50210	Black	¥36,000 (¥39,600)

LINEAR SYSTEM TRAY / Ø 36 CM



Oak
Black



Net Weight : 1.7kg

Item No.	Color	Price
39965	Oak	¥37,000 (¥40,700)
50211	Black	¥37,000 (¥40,700)

NEW LINEAR SYSTEM TRAY / 75 CM



Oak
Black

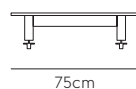

Net Weight : 3.5kg

Item No.	Color	Price
39999	Oak	¥41,000 (¥45,100)
40000	Black	¥41,000 (¥45,100)

70/70 TABLE

70/70テーブルは、バランスのとれたデザインを実現するための寸法を特定し、幾何学的なフォルムを研究したテーブルです。シンプルで控えめな表現のこのテーブルは、丁寧なディテールによって独自のフォルムを生み出しています。斜めにカットされたウッドのテーブルトップのエッジとフレームの三角形のエッジがスカンジナビアデザインの理想形を体現しています。

TAFスタジオ



Designed by	TAF Studio / 2013, 2023
Description	70/70テーブルは、シンプルな表現の中によく見ると繊細で控えめなディテールが施されています。デザインを特徴づけているのは、ディテールのモダンな表情を見せる三角形のベースと、テーブルトップの斜めのエッジです。さまざまなサイズと仕上げからお選びいただけるこのテーブルは、ダイニングエリア、ホームオフィス、オフィス、ホスピタリティエリアなど、どんな場所にもマッチします。FSC™ (FSC-C028824) 認証を受けた素材を使用しております。
Material	フレーム：アルミダイキャスト (粉体塗装) テーブルトップ：ウッド (ブラック・グレー：リノリウム仕上/ホワイト：ラミネート仕上/オーク：オークベニア)、ソリッドオーク

70/70 TABLE / 170 X 85 CM

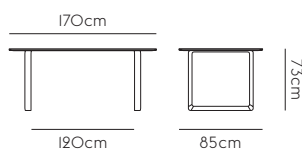
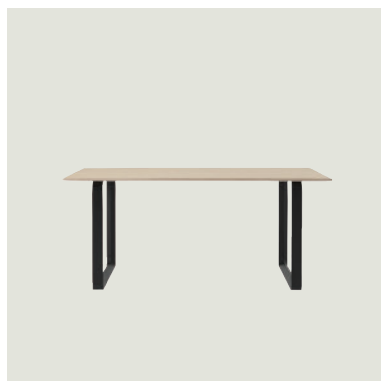

Net Weight : 39.6kg

Tabletop

White Laminate
Black Linoleum
Grey Linoleum
Oak Veneer
Solid Oak
Solid Smoked Oak



Frame

White
Anthracite Black
Grey
Sand



Item No.	Color	Price
	テーブルトップ/フレーム	
65001	White Laminate/White	¥341,000 (¥375,100)
65002 ☆	White Laminate/Anthracite Black	¥341,000 (¥375,100)
65003 ☆	White Laminate/Grey	¥341,000 (¥375,100)
65016 ☆	White Laminate/Sand	¥341,000 (¥375,100)
65004	Black Linoleum/White	¥341,000 (¥375,100)
65005 ☆	Black Linoleum/Anthracite Black	¥341,000 (¥375,100)
65006 ☆	Black Linoleum/Grey	¥341,000 (¥375,100)
65018 ☆	Black Linoleum/Sand	¥341,000 (¥375,100)
65007	Grey Linoleum/White	¥341,000 (¥375,100)
65008 ☆	Grey Linoleum/Anthracite Black	¥341,000 (¥375,100)
65009 ☆	Grey Linoleum/Grey	¥341,000 (¥375,100)
65019 ☆	Grey Linoleum/Sand	¥341,000 (¥375,100)
65180	Oak Veneer/White	¥392,000 (¥431,200)
65181 ☆	Oak Veneer/Anthracite Black	¥392,000 (¥431,200)
65182 ☆	Oak Veneer/Grey	¥392,000 (¥431,200)
65183 ☆	Oak Veneer/Sand	¥392,000 (¥431,200)
65158	Solid Oak/White	¥512,000 (¥563,200)
65157	Solid Oak/Anthracite Black	¥512,000 (¥563,200)
65159	Solid Oak/Grey	¥512,000 (¥563,200)
65160	Solid Oak/Sand	¥512,000 (¥563,200)
65201	Solid Smoked Oak/White	¥538,000 (¥591,800)
65200	Solid Smoked Oak/Anthracite Black	¥538,000 (¥591,800)
65202	Solid Smoked Oak/Grey	¥538,000 (¥591,800)
65203	Solid Smoked Oak/Sand	¥538,000 (¥591,800)

70/70 TABLE / 225 X 90 CM



Tabletop

White Laminate
 Black Linoleum
 Grey Linoleum
 Oak Veneer
 Solid Oak
 Solid Smoked Oak



Frame

White
 Anthracite Black
 Grey
 Sand

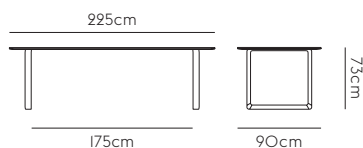

Net Weight : 72.1kg

Item No.	Color	Price
	テーブルトップ/フレーム	
65021	White Laminate/White	¥470,000 (¥517,000)
65022 ☆	White Laminate/Anthracite Black	¥470,000 (¥517,000)
65023 ☆	White Laminate/Grey	¥470,000 (¥517,000)
65036 ☆	White Laminate/Sand	¥470,000 (¥517,000)
65024	Black Linoleum/White	¥470,000 (¥517,000)
65025 ☆	Black Linoleum/Anthracite Black	¥470,000 (¥517,000)
65026 ☆	Black Linoleum/Grey	¥470,000 (¥517,000)
65038 ☆	Black Linoleum/Sand	¥470,000 (¥517,000)
65027	Grey Linoleum/White	¥470,000 (¥517,000)
65028 ☆	Grey Linoleum/Anthracite Black	¥470,000 (¥517,000)
65029 ☆	Grey Linoleum/Grey	¥470,000 (¥517,000)
65039 ☆	Grey Linoleum/Sand	¥470,000 (¥517,000)
65184	Oak Veneer/White	¥512,000 (¥563,200)
65185 ☆	Oak Veneer/Anthracite Black	¥512,000 (¥563,200)
65186 ☆	Oak Veneer/Grey	¥512,000 (¥563,200)
65187 ☆	Oak Veneer/Sand	¥512,000 (¥563,200)
65162	Solid Oak/White	¥709,000 (¥779,900)
65161	Solid Oak/Anthracite Black	¥709,000 (¥779,900)
65163	Solid Oak/Grey	¥709,000 (¥779,900)
65164	Solid Oak/Sand	¥709,000 (¥779,900)
65205	Solid Smoked Oak/White	¥726,000 (¥798,600)
65204	Solid Smoked Oak/Anthracite Black	¥726,000 (¥798,600)
65206	Solid Smoked Oak/Grey	¥726,000 (¥798,600)
65207	Solid Smoked Oak/Sand	¥726,000 (¥798,600)

70/70 TABLE / 255 X 108 CM

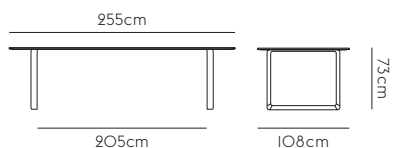

Net Weight : 92kg

Tabletop

White Laminate
Black Linoleum
Grey Linoleum
Oak Veneer
Solid Oak
Solid Smoked Oak



Frame

White
Anthracite Black
Grey
Sand



Item No.	Color	Price
テーブルトップ/フレーム		
65041	White Laminate/White	¥487,000 (¥535,700)
65042	White Laminate/Anthracite Black	¥487,000 (¥535,700)
65043	White Laminate/Grey	¥487,000 (¥535,700)
65056	White Laminate/Sand	¥487,000 (¥535,700)
65044	Black Linoleum/White	¥487,000 (¥535,700)
65045	Black Linoleum/Anthracite Black	¥487,000 (¥535,700)
65046	Black Linoleum/Grey	¥487,000 (¥535,700)
65058	Black Linoleum/Sand	¥487,000 (¥535,700)
65047	Grey Linoleum/White	¥487,000 (¥535,700)
65048	Grey Linoleum/Anthracite Black	¥487,000 (¥535,700)
65049	Grey Linoleum/Grey	¥487,000 (¥535,700)
65059	Grey Linoleum/Sand	¥487,000 (¥535,700)
65188	Oak Veneer/White	¥563,000 (¥619,300)
65189	Oak Veneer/Anthracite Black	¥563,000 (¥619,300)
65190	Oak Veneer/Grey	¥563,000 (¥619,300)
65191	Oak Veneer/Sand	¥563,000 (¥619,300)
65166	Solid Oak/White	¥897,000 (¥986,700)
65165	Solid Oak/Anthracite Black	¥897,000 (¥986,700)
65167	Solid Oak/Grey	¥897,000 (¥986,700)
65168	Solid Oak/Sand	¥897,000 (¥986,700)
65209	Solid Smoked Oak/White	¥956,000 (¥1,051,600)
65208	Solid Smoked Oak/Anthracite Black	¥956,000 (¥1,051,600)
65210	Solid Smoked Oak/Grey	¥956,000 (¥1,051,600)
65211	Solid Smoked Oak/Sand	¥956,000 (¥1,051,600)

70/70 TABLE / 295 X 108 CM

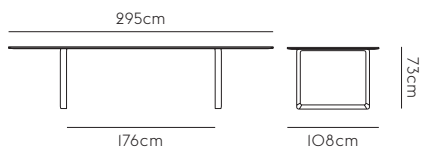

Net Weight : 102.8kg

Tabletop

- White Laminate
- Black Linoleum
- Grey Linoleum
- Oak Veneer
- Solid Oak
- Solid Smoked Oak



Frame

- White
- Anthracite Black
- Grey
- Sand



Item No.	Color	Price
テーブルトップ/フレーム		
65061	White Laminate/White	¥521,000 (¥573,100)
65062	White Laminate/Anthracite Black	¥521,000 (¥573,100)
65063	White Laminate/Grey	¥521,000 (¥573,100)
65076	White Laminate/Sand	¥521,000 (¥573,100)
65064	Black Linoleum/White	¥521,000 (¥573,100)
65065	Black Linoleum/Anthracite Black	¥521,000 (¥573,100)
65066	Black Linoleum/Grey	¥521,000 (¥573,100)
65078	Black Linoleum/Sand	¥521,000 (¥573,100)
65067	Grey Linoleum/White	¥521,000 (¥573,100)
65068	Grey Linoleum/Anthracite Black	¥521,000 (¥573,100)
65069	Grey Linoleum/Grey	¥521,000 (¥573,100)
65079	Grey Linoleum/Sand	¥521,000 (¥573,100)
65192	Oak Veneer/White	¥607,000 (¥667,700)
65193	Oak Veneer/Anthracite Black	¥607,000 (¥667,700)
65194	Oak Veneer/Grey	¥607,000 (¥667,700)
65195	Oak Veneer/Sand	¥607,000 (¥667,700)
65170	Solid Oak/White	¥982,000 (¥1,080,200)
65169	Solid Oak/Anthracite Black	¥982,000 (¥1,080,200)
65171	Solid Oak/Grey	¥982,000 (¥1,080,200)
65172	Solid Oak/Sand	¥982,000 (¥1,080,200)
65213	Solid Smoked Oak/White	¥1,034,000 (¥1,137,400)
65212	Solid Smoked Oak/Anthracite Black	¥1,034,000 (¥1,137,400)
65214	Solid Smoked Oak/Grey	¥1,034,000 (¥1,137,400)
65215	Solid Smoked Oak/Sand	¥1,034,000 (¥1,137,400)

BASE TABLE SERIES

ベーステーブルシリーズは、テーブルの個性は出しつつも、重々しい感じにはしたくないと思ってデザインしました。その狙いは、テーブルをテーブルの原型に近づけることでした。機能的なシンプルさは見えない技術によって支えられており、スリムで軽量かつ強靱なテーブルを実現しています。同時に、親しみやすい外観になっています。

ミカ・トルヴァネン



Designed by Mika Tolvanen / 2014

Description ベーステーブルシリーズは、シンプルなフレームと繊細なディテールにより、北欧デザインの伝統を受け継いでいます。テーブルの本質に立ち返ったデザインのベーステーブルシリーズは、北欧の素材感を感じさせるベニヤを使用し、テーブルトップとフレームのエレガントなフォルムと相まって、北欧デザインらしさを表現しています。住宅やオフィス、教育機関、ホスピタリティエリアなど、あらゆる場所でスカンジナビアのシンプルさを感じていただけるデザインです。

Material フレーム：アルミ（粉体塗装）
脚：スチール（粉体塗装）
テーブルトップ：ウッド（ホワイトラミネート/ブラックリノリウム/ブラックナノラミネート/オークベニヤ・ラッカー仕上）
テーブルエッジ：ABS樹脂/ウッド

※キャスター付き仕様もございます。詳しくはお問い合わせ下さい。

BASE TABLE / 140 X 80 CM / 160 X 80 CM



Tabletop/Edge/Frame

White Laminate/White ABS/White
 White Laminate/White ABS/Black
 White Laminate/Plywood/White
 White Laminate/Plywood/Black
 Black Linoleum/Plywood/White
 Black Linoleum/Plywood/Black
 Oak Veneer/Plywood/White
 Oak Veneer/Plywood/Black
 Black Nanolaminate/Plywood/Black

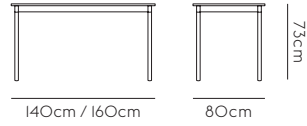

Item No.	Color	Price
テーブルトップ/テーブルエッジ/フレーム		
63981	W140 White Laminate/White ABS/White	¥248,000 (¥272,800)
63982	W140 White Laminate/White ABS/Black	¥248,000 (¥272,800)
63985	W140 White Laminate/Plywood/White	¥248,000 (¥272,800)
63986	W140 White Laminate/Plywood/Black	¥248,000 (¥272,800)
63989	W140 Black Linoleum/Plywood/White	¥273,000 (¥300,300)
63990	W140 Black Linoleum/Plywood/Black	¥273,000 (¥300,300)
64786	W140 Oak Veneer/Plywood/White	¥316,000 (¥347,600)
64787	W140 Oak Veneer/Plywood/Black	¥316,000 (¥347,600)
64016	W160 Black Nanolaminate/Plywood/Black	¥358,000 (¥393,800)

BASE TABLE / 190 X 85 CM



Tabletop/Edge/Frame

White Laminate/White ABS/White
 White Laminate/White ABS/Black
 White Laminate/Plywood/White
 White Laminate/Plywood/Black
 Black Linoleum/Plywood/White
 Black Linoleum/Plywood/Black
 Black Nanolaminate/Plywood/White
 Black Nanolaminate/Plywood/Black
 Oak Veneer/Plywood/White
 Oak Veneer/Plywood/Black

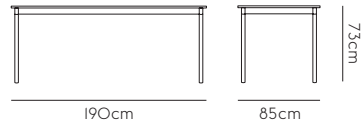

Net Weight : 28kg

Item No.	Color	Price
テーブルトップ/テーブルエッジ/フレーム		
64021	White Laminate/White ABS/White	¥282,000 (¥310,200)
64022	White Laminate/White ABS/Black	¥282,000 (¥310,200)
64025	White Laminate/Plywood/White	¥282,000 (¥310,200)
64026	White Laminate/Plywood/Black	¥282,000 (¥310,200)
64029	Black Linoleum/Plywood/White	¥333,000 (¥366,300)
64030	Black Linoleum/Plywood/Black	¥333,000 (¥366,300)
64035	Black Nanolaminate/Plywood/White	¥392,000 (¥431,200)
64036	Black Nanolaminate/Plywood/Black	¥392,000 (¥431,200)
64790	Oak Veneer/Plywood/White	¥385,000 (¥423,500)
64791	Oak Veneer/Plywood/Black	¥385,000 (¥423,500)

BASE TABLE / 250 X 90 CM



Tabletop/Edge/Frame

White Laminate/White ABS/White
 White Laminate/White ABS/Black
 White Laminate/Plywood/White
 White Laminate/Plywood/Black
 Black Linoleum/Plywood/White
 Black Linoleum/Plywood/Black
 Oak Veneer/Plywood/White
 Oak Veneer/Plywood/Black

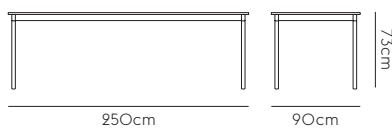

Net Weight : 40kg

Item No.	Color	Price
	テーブルトップ/テーブルエッジ/フレーム	
64041	White Laminate/White ABS/White	¥385,000 (¥423,500)
64042	White Laminate/White ABS/Black	¥385,000 (¥423,500)
64045	White Laminate/Plywood/White	¥385,000 (¥423,500)
64046	White Laminate/Plywood/Black	¥385,000 (¥423,500)
64049	Black Linoleum/Plywood/White	¥470,000 (¥517,000)
64050	Black Linoleum/Plywood/Black	¥470,000 (¥517,000)
64792	Oak Veneer/Plywood/White	¥529,000 (¥581,900)
64793	Oak Veneer/Plywood/Black	¥529,000 (¥581,900)

BASE TABLE / Ø 110 CM



Tabletop/Edge/Frame

White Laminate/Plywood/White
 White Laminate/Plywood/Black
 Black Linoleum/Plywood/White
 Black Linoleum/Plywood/Black

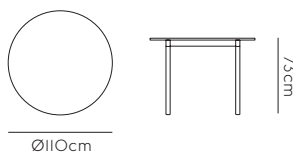

Net Weight : 14kg

Item No.	Color	Price
	テーブルトップ/テーブルエッジ/フレーム	
64085	White Laminate/Plywood/White	¥248,000 (¥272,800)
64086	White Laminate/Plywood/Black	¥248,000 (¥272,800)
64089	Black Linoleum/Plywood/White	¥282,000 (¥310,200)
64090	Black Linoleum/Plywood/Black	¥282,000 (¥310,200)

BASE HIGH TABLE / 190 X 50 H: 95 CM

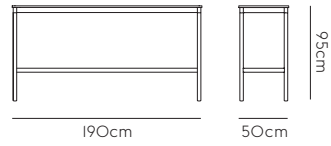

Net Weight : 33.2kg

Tabletop/Edge/Frame

White Laminate/White ABS/White
 White Laminate/White ABS/Black
 White Laminate/Plywood/White
 White Laminate/Plywood/Black
 Black Linoleum/Plywood/White
 Black Linoleum/Plywood/Black
 Black Nanolaminate/Plywood/White
 Black Nanolaminate/Plywood/Black
 Oak Veneer/Plywood/White
 Oak Veneer/Plywood/Black



Item No.	Color	Price
	テーブルトップ/テーブルエッジ/フレーム	
62001	White Laminate/White ABS/White	¥419,000 (¥460,900)
62002	White Laminate/White ABS/Black	¥419,000 (¥460,900)
62005	White Laminate/Plywood/White	¥419,000 (¥460,900)
62006	White Laminate/Plywood/Black	¥419,000 (¥460,900)
62009	Black Linoleum/Plywood/White	¥470,000 (¥517,000)
62010	Black Linoleum/Plywood/Black	¥470,000 (¥517,000)
62015	Black Nanolaminate/Plywood/White	¥555,000 (¥610,500)
62016	Black Nanolaminate/Plywood/Black	¥555,000 (¥610,500)
64770	Oak Veneer/Plywood/White	¥521,000 (¥573,100)
64771	Oak Veneer/Plywood/Black	¥521,000 (¥573,100)

BASE HIGH TABLE / 190 X 50 H: 105 CM

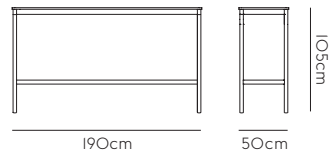

Net Weight : 34.2kg

Tabletop/Edge/Frame

White Laminate/White ABS/White
 White Laminate/White ABS/Black
 White Laminate/Plywood/White
 White Laminate/Plywood/Black
 Black Linoleum/Plywood/White
 Black Linoleum/Plywood/Black
 Black Nanolaminate/Plywood/White
 Black Nanolaminate/Plywood/Black
 Oak Veneer/Plywood/White
 Oak Veneer/Plywood/Black



Item No.	Color	Price
	テーブルトップ/テーブルエッジ/フレーム	
62021	White Laminate/White ABS/White	¥419,000 (¥460,900)
62022	White Laminate/White ABS/Black	¥419,000 (¥460,900)
62025	White Laminate/Plywood/White	¥419,000 (¥460,900)
62026	White Laminate/Plywood/Black	¥419,000 (¥460,900)
62030	Black Linoleum/Plywood/White	¥470,000 (¥517,000)
62029	Black Linoleum/Plywood/Black	¥470,000 (¥517,000)
62035	Black Nanolaminate/Plywood/White	¥555,000 (¥610,500)
62036	Black Nanolaminate/Plywood/Black	¥555,000 (¥610,500)
64773	Oak Veneer/Plywood/White	¥521,000 (¥573,100)
64772	Oak Veneer/Plywood/Black	¥521,000 (¥573,100)

BASE HIGH TABLE / 190 X 85 H: 95 CM



Tabletop/Edge/Frame

White Laminate/White ABS/White
 White Laminate/White ABS/Black
 White Laminate/Plywood/White
 White Laminate/Plywood/Black
 Black Linoleum/Plywood/White
 Black Linoleum/Plywood/Black
 Black Nanolaminate/Plywood/White
 Black Nanolaminate/Plywood/Black
 Oak Veneer/Plywood/White
 Oak Veneer/Plywood/Black

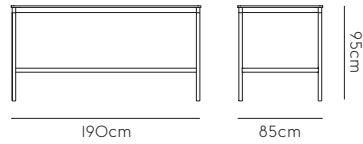

Net Weight : 39kg

Item No.	Color	Price
	テーブルトップ/テーブルエッジ/フレーム	
62041	White Laminate/White ABS/White	¥419,000 (¥460,900)
62042	White Laminate/White ABS/Black	¥419,000 (¥460,900)
62045	White Laminate/Plywood/White	¥419,000 (¥460,900)
62046	White Laminate/Plywood/Black	¥419,000 (¥460,900)
62049	Black Linoleum/Plywood/White	¥470,000 (¥517,000)
62050	Black Linoleum/Plywood/Black	¥470,000 (¥517,000)
62055	Black Nanolaminate/Plywood/White	¥521,000 (¥573,100)
62056	Black Nanolaminate/Plywood/Black	¥521,000 (¥573,100)
64774	Oak Veneer/Plywood/White	¥521,000 (¥573,100)
64775	Oak Veneer/Plywood/Black	¥521,000 (¥573,100)

BASE HIGH TABLE / 190 X 85 H: 105 CM



Tabletop/Edge/Frame

White Laminate/White ABS/White
 White Laminate/White ABS/Black
 White Laminate/Plywood/White
 White Laminate/Plywood/Black
 Black Linoleum/Plywood/White
 Black Linoleum/Plywood/Black
 Black Nanolaminate/Plywood/White
 Black Nanolaminate/Plywood/Black
 Oak Veneer/Plywood/White
 Oak Veneer/Plywood/Black

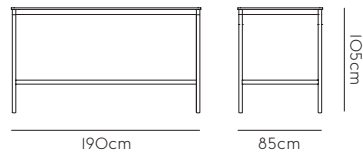

Net Weight : 40kg

Item No.	Color	Price
	テーブルトップ/テーブルエッジ/フレーム	
62061	White Laminate/White ABS/White	¥419,000 (¥460,900)
62062	White Laminate/White ABS/Black	¥419,000 (¥460,900)
62065	White Laminate/Plywood/White	¥419,000 (¥460,900)
62066	White Laminate/Plywood/Black	¥419,000 (¥460,900)
62069	Black Linoleum/Plywood/White	¥470,000 (¥517,000)
62070	Black Linoleum/Plywood/Black	¥470,000 (¥517,000)
62075	Black Nanolaminate/Plywood/White	¥555,000 (¥610,500)
62076	Black Nanolaminate/Plywood/Black	¥555,000 (¥610,500)
64776	Oak Veneer/Plywood/White	¥521,000 (¥573,100)
64777	Oak Veneer/Plywood/Black	¥521,000 (¥573,100)

MIDST TABLE

詩的なものと機能的なものとの融合したテーブルがミッドストテーブルです。このプロダクトの名前は、テーブルの中心には重心があることを意味し、丸い形はヒエラルキーを打ち消すもので、テーブルには上座は存在しません。その形状は、私たちを自然にその中心へと引き込み、心が通うコミュニケーションを促します。私たちのデザインプロセスは、引き算と改良の繰り返しでした。ミッドストテーブルのフォルムと構造は、建築を象徴する柱からインスパイアされたもので、物理的な安定性と堅固さを兼ね備えたエレガントなデザインとなっています。

TAFスタジオ



Designed by	TAF Studio / 2023
Description	家の中心的存在となるミッドストテーブルは、友人や家族が集う、ゆったりとした円形のダイニングテーブルです。その洗練されたシルエットは、シンプルでありながら特徴的で、はっきりとしたデザインとコントラストの効いた素材感によって引き立てられています。耐久性のあるハイグロス仕上げのスチール製の土台に、マットオークの無垢材またはリノリウムの天板がのっている建築的な構造です。FSC™ (FSC-C028824) 認証を受けた素材を使用しております。
Material	テーブルトップ：ラッカー塗装MDF (リノリウム仕上) / オーク (オイル仕上) / 大理石 ベース：スチール (粉体塗装)

MIDST TABLE / Ø 120 CM

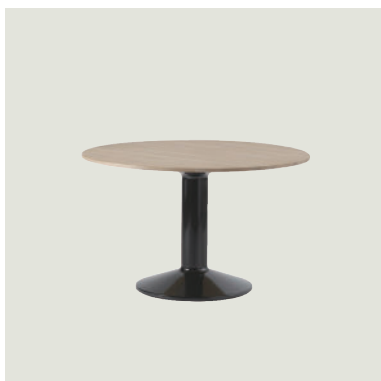

Tabletop/Base

Black Linoleum/Black
 Dark Red Linoleum/Dark Red
 Dark Oiled Oak/Black
 Dark Oiled Oak/Dark Red
 Dark Oiled Oak/Grey
 Oiled Oak/Black
 Oiled Oak/Dark Red
 Oiled Oak/Grey

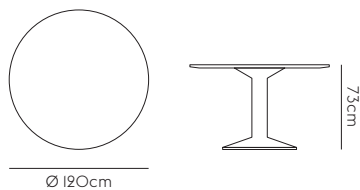

Net Weight : 49kg

Item No.	Color	Price
	テーブルトップ/ベース	
32811	Black Linoleum/Black	¥641,000 (¥705,100)
32822	Dark Red Linoleum/Dark Red	¥641,000 (¥705,100)
32814	Dark Oiled Oak/Black	¥683,000 (¥751,300)
32816	Dark Oiled Oak/Dark Red	¥683,000 (¥751,300)
32815	Dark Oiled Oak/Grey	¥683,000 (¥751,300)
32817	Oiled Oak/Black	¥683,000 (¥751,300)
32819	Oiled Oak/Dark Red	¥683,000 (¥751,300)
32818	Oiled Oak/Grey	¥683,000 (¥751,300)

MIDST TABLE / Ø 140 CM

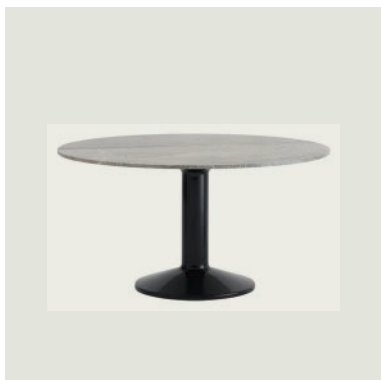

Tabletop/Base

Black Linoleum/Black
 Dark Red Linoleum/Dark Red
 Dark Oiled Oak/Black
 Dark Oiled Oak/Dark Red
 Dark Oiled Oak/Grey
 Oiled Oak/Black
 Oiled Oak/Dark Red
 Oiled Oak/Grey
 Grey Marble/Black
 Grey Marble/Dark Red
 Grey Marble/Grey

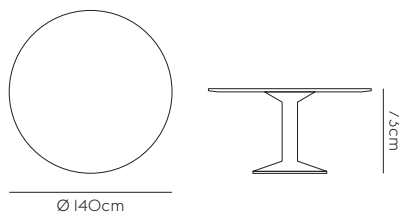

Net Weight : 83.1kg

Item No.	Color	Price
	テーブルトップ/ベース	
32958	Black Linoleum/Black	¥751,000 (¥826,100)
32965	Dark Red Linoleum/Dark Red	¥751,000 (¥826,100)
32959	Dark Oiled Oak/Black	¥812,000 (¥893,200)
32961	Dark Oiled Oak/Dark Red	¥812,000 (¥893,200)
32960	Dark Oiled Oak/Grey	¥812,000 (¥893,200)
32962	Oiled Oak/Black	¥812,000 (¥893,200)
32964	Oiled Oak/Dark Red	¥812,000 (¥893,200)
32963	Oiled Oak/Grey	¥812,000 (¥893,200)
10393	Grey Marble/Black	¥897,000 (¥986,700)
10394	Grey Marble/Dark Red	¥897,000 (¥986,700)
10395	Grey Marble/Grey	¥897,000 (¥986,700)

MIDST TABLE / Ø 160 CM



Tabletop/Base

Black Linoleum/Black
 Dark Red Linoleum/Dark Red
 Dark Oiled Oak/Black
 Dark Oiled Oak/Dark Red
 Dark Oiled Oak/Grey
 Oiled Oak/Black
 Oiled Oak/Dark Red
 Oiled Oak/Grey

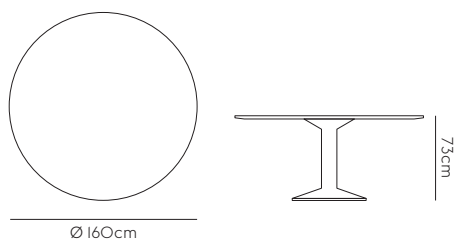

Net Weight : 93.1kg

Item No.	Color	Price
	テーブルトップ/ベース	
32824	Black Linoleum/Black	¥897,000 (¥986,700)
32835	Dark Red Linoleum/Dark Red	¥897,000 (¥986,700)
32827	Dark Oiled Oak/Black	¥1,034,000 (¥1,137,400)
32829	Dark Oiled Oak/Dark Red	¥1,034,000 (¥1,137,400)
32828	Dark Oiled Oak/Grey	¥1,034,000 (¥1,137,400)
32830	Oiled Oak/Black	¥1,034,000 (¥1,137,400)
32832	Oiled Oak/Dark Red	¥1,034,000 (¥1,137,400)
32831	Oiled Oak/Grey	¥1,034,000 (¥1,137,400)

NEW

MIDST COFFEE TABLE



Tabletop/Base

Grey Marble/Black
 Grey Marble/Dark Red
 Grey Marble/Grey

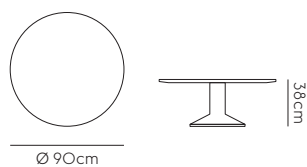

Net Weight : 80.6kg

Item No.	Color	Price
	テーブルトップ/ベース	
10396	Grey Marble/Black	¥419,000 (¥460,900)
10398	Grey Marble/Dark Red	¥419,000 (¥460,900)
10397	Grey Marble/Grey	¥419,000 (¥460,900)

EARNEST EXTENDABLE TABLE SERIES

ひとつの素材で作られたプロジェクトには、誠実さが感じられます。それがひとつの場所で作られ、ひとつの素材、ひとつのプロセスで完成するという点においてです。そのシンプルさの精神に則り、私はできるだけ無駄を省き、テーブルをその本質的な要素にまで研ぎ澄ませようと思いました。たとえシンプルであっても、使う人に伝わるような視覚的な言語を作り出したいと考えました。

ジョン・ツリー

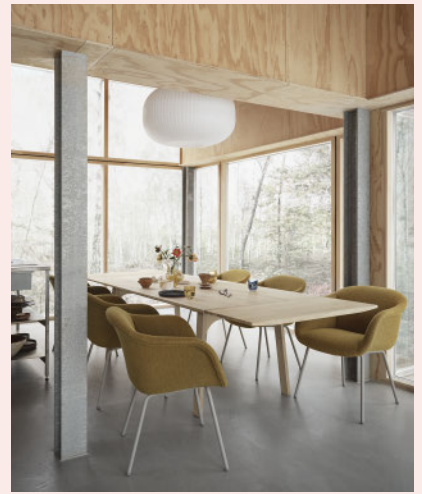

Designed by	John Tree 2024
Description	<p>アーネストエクステンダブルテーブルは、タイムレスなスカンジナビアの木製テーブルに新たな視点をもたらします。このテーブルはEUエコラベル認証を取得しており、原材料から廃棄に至るまで製品のライフサイクル全体を通じて環境への影響を低減することが保証されています。</p> <p>FSC™認証 (FSC-C028824) を受けた木材を使用し、彫刻のようなアーチ型の脚、明確な輪郭、軽やかな印象の天板が特徴です。エクステンション天板は手動で、安全なロック機能を備えており、すべてが無垢材のオークで作られています。2つのサイズ展開があり、小さいサイズは6席から最大10席まで対応可能で、大きいサイズは8席から最大12席まで拡張できます。拡張時でもテーブルの形状は変わらず、エクステンション天板の木目がテーブル本体とは異なる方向になることで独自のアクセントが加わっています。</p>
Material	ソリッドオーク

EARNEST EXTENDABLE TABLE / 205 X 100 CM



Tabletop/Base
Dark Oiled Oak
Oiled Oak

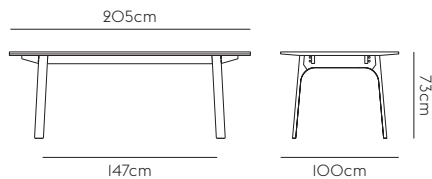

Net Weight : 62kg

Item No.	Color	Price
59291	Dark Oiled Oak	¥829,000 (¥911,900)
59290	Oiled Oak	¥829,000 (¥911,900)

EARNEST EXTENDABLE TABLE / 260 X 100 CM



Tabletop/Base
Dark Oiled Oak
Oiled Oak

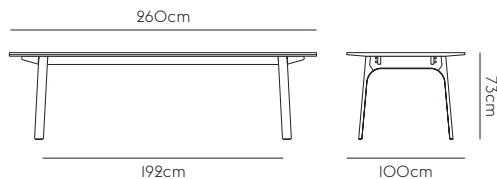

Net Weight : 71.8kg

Item No.	Color	Price
59293	Dark Oiled Oak	¥1,034,000 (¥1,137,400)
59292	Oiled Oak	¥1,034,000 (¥1,137,400)

EARNEST EXTENDABLE / EXTENSION LEAVES

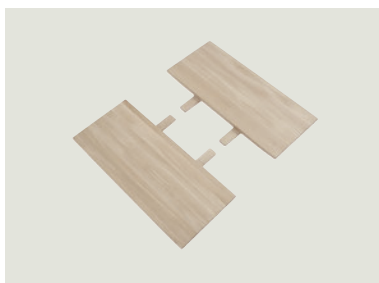

Oiled Oak
Dark Oiled Oak

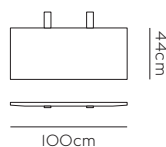

Item No.	Color	Price
59294	Set of 2 - Oiled Oak	¥214,000 (¥235,400)
59295	Set of 2 - Dark Oiled Oak	¥214,000 (¥235,400)

NEW

RE-NORM TABLE

私にとってテーブルとは、空間の軸となる存在です。そこは、人と人とのつながりやリズム、コラボレーションのパターンが展開していく場でもあります。私たちは、幾何学やシステムに基づくデザインの伝統の中で活動してきました。しかし Re-normでは、その枠組みを少し緩め、人が実際にどのように関わらうのか一流動的で、集合的で、常に動き続ける関係性から、かたちが立ち現れることを目指しました。それは機能を曖昧にすることではなく、機能を再定義することです。仕事や食事、集い、そして人がともに時間を過ごす場など、変化し続けるさまざまな営みを支えるために、オブジェであると同時にインフラストラクチャーとしても機能するテーブルをつくりたいと考えました。

マリア・ブルーン

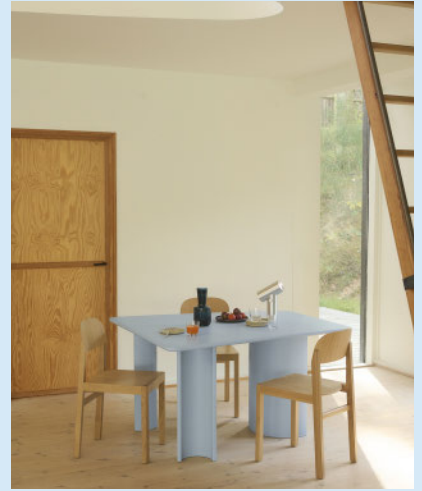

Designed by	Maria Bruun / 2026
Description	リノームテーブルは、人が出会い、集い、つながるといった日常のあり方をあらためて捉え直し、そこに新しい「ノーマル」をもたらします。彫刻的なフォルムは、さまざまな空間へと自然に溶け込みながら、親密さと開放感の双方を兼ね備えています。帆を思わせるシルエットと、長さの異なる側面が、既存の形式にとらわれない、より自由で開かれた使い方を導きます。FSC™認証木材を用い、誠実な素材と控えめながら表情豊かなディテールによって、従来のテーブルデザインに新たな視点を投げかけつつ、直感的な心地よさと温もりを保っています。
Material	フレーム・天板：FSC™認証 (FSC-C028824) 木材 オークベニア、ウォルナットベニア、アッシュベニア 水性ラッカー塗装

NEW

RE-NORM TABLE / 130 X 120 CM



Tabletop/Base

Light Blue

Lacquered Oak Veneer

Lacquered Walnut Veneer

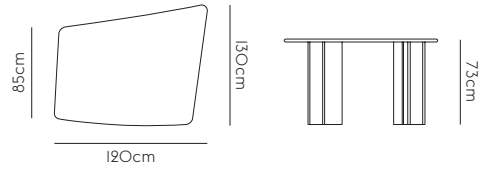

Item No.	Color	Price
44008	Light Blue	¥392,000 (¥431,200)
44007	Lacquered Oak Veneer	¥392,000 (¥431,200)
44014	Lacquered Walnut Veneer	¥419,000 (¥460,900)



RELATE SIDE TABLE

シンプルで心地よく使い勝手のよいサイドテーブルです。ラウンジやオフィス、ホームなど、あらゆるシーンで活躍します。2つの柔らかな優しいフォルムが、曲げられたメタルバーで繋がるデザインです。リレートサイドテーブルは、さりげなくも大胆に主張し、機能的な目的を果たすと同時に、どんな空間にもモダンなデザインタッチを加えます。

ビッグゲーム



Designed by	Big-Game / 2019
Description	このエレガントなサイドテーブルは、2つの平面がグラフィカルな支柱で繋がり、モダンな雰囲気醸し出しています。リレートサイドテーブルをソファに寄せてデスクとして使用したり、あらゆるスペースでいろいろなものを置くのにぴったりです。
Material	テーブルトップ：リノリウムまたはオークベニア、ソリッドオーク フレーム：スチール (粉体塗装)

RELATE SIDE TABLE / H: 60.5 CM

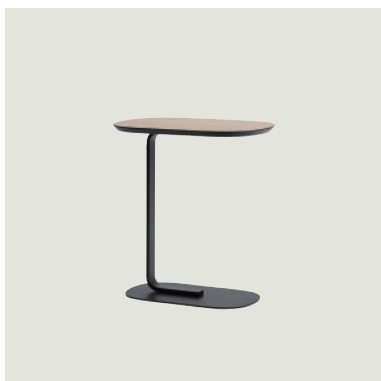

Dark Green
Off-White
Black
Blue-Grey
Oak Veneer/Black
Solid Oak/Off-White
Solid Smoked Oak/Black
Oak Laminate/Black
Oak Laminate/Off-White

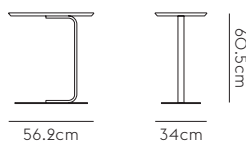

Net Weight : 11.5kg

Item No.	Color	Price
	テーブルトップ/フレーム	
13898	Dark Green	¥89,000 (¥97,900)
13901	Off-White	¥89,000 (¥97,900)
13902 ☆	Black	¥89,000 (¥97,900)
13903	Blue-Grey	¥89,000 (¥97,900)
13904 ☆	Oak Veneer/Black ***	¥89,000 (¥97,900)
13899	Solid Oak/Off-White	¥98,000 (¥107,800)
13900	Solid Smoked Oak/Black	¥98,000 (¥107,800)
13989	Oak Laminate/Black	¥98,000 (¥107,800)
13990	Oak Laminate/Off-White	¥98,000 (¥107,800)

RELATE SIDE TABLE / H: 73.5 CM



Dark Green
Off-White
Black
Blue-Grey
Solid Oak/Off-White
Solid Smoked Oak/Black
Oak Laminate/Black
Oak Laminate/Off-White

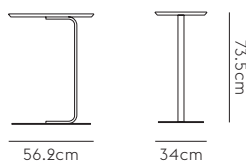

Net Weight : 14.2kg

Item No.	Color	Price
	テーブルトップ/フレーム	
13895	Dark Green	¥95,000 (¥104,500)
13890	Off-White	¥95,000 (¥104,500)
13891	Black	¥95,000 (¥104,500)
13892	Blue-Grey	¥95,000 (¥104,500)
13896	Solid Oak/Off-White	¥104,000 (¥114,400)
13897	Solid Smoked Oak/Black	¥104,000 (¥114,400)
13987	Oak Laminate/Black	¥104,000 (¥114,400)
13988	Oak Laminate/Off-White	¥104,000 (¥114,400)

SOFT TABLE SERIES

繊細でありながら個性的なものを作ろうと思いました。ソフトテーブルシリーズは、やわらかな表面の雰囲気と控えめな機能性をひとつの世界観にまとめました。典型的なセンターテーブルをモチーフにしたこのテーブルは、静かな存在感でどんな場所にもマッチします。洗練されたラインとスレンダーなフォルムで、モダンでエレガントに空間を演出します。

イエンス・フェイガー

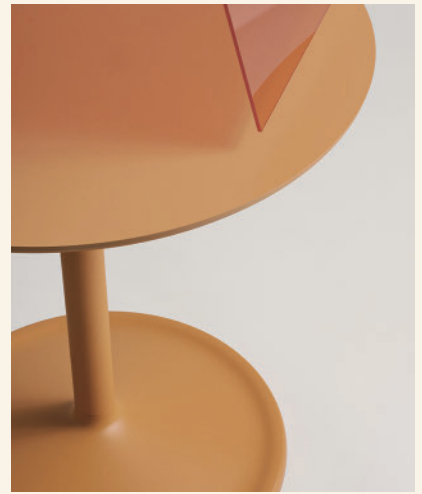

Designed by Jens Fager / 2021, 2024

Description ソフトサイドテーブルは、柔らかな表面と控えめな機能性を持ち、繊細かつ個性的なデザインです。サイズと仕上げのバリエーションが豊富で、どんな雰囲気や空間にもマッチします。FSC™ (FSC-C028824) 認証を受けた素材を使用しております。

Material テーブルトップ：MDFラミネートまたはリノリウム、ソリッドオーク、スモークオーク、オーク（オイル仕上）
ベース：アルミダイキャスト（97%リサイクルアルミニウム、粉体塗装）

SOFT CAFÉ TABLE / 70 X 70 H: 73 CM



Black Nanolaminate/Black
 Grey Linoleum/Grey
 Beige Green Laminate/Beige Green
 Solid Oak/Grey
 Dark Oiled Oak/Black



Net Weight : 17.8kg

Item No.	Color	Price
	テーブルトップ/ベース	
14090	Black Nanolaminate/Black	¥214,000 (¥235,400)
14091	Grey Linoleum/Grey	¥197,000 (¥216,700)
14092	Beige Green Laminate/Beige Green	¥197,000 (¥216,700)
14093	Solid Oak/Grey	¥222,000 (¥244,200)
14095	Dark Oiled Oak/Black	¥222,000 (¥244,200)

SOFT CAFÉ TABLE / 70 X 70 H: 95 CM



Black Nanolaminate/Black
 Grey Linoleum/Grey
 Beige Green Laminate/Beige Green
 Solid Oak/Grey
 Dark Oiled Oak/Black

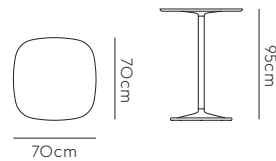

Net Weight : 18.1kg

Item No.	Color	Price
	テーブルトップ/ベース	
14109	Black Nanolaminate/Black	¥222,000 (¥244,200)
14110	Grey Linoleum/Grey	¥214,000 (¥235,400)
14115	Beige Green Laminate/Beige Green	¥214,000 (¥235,400)
14116	Solid Oak/Grey	¥231,000 (¥254,100)
14118	Dark Oiled Oak/Black	¥231,000 (¥254,100)

SOFT CAFÉ TABLE / 70 X 70 H: 105 CM



Black Nanolaminate/Black
 Grey Linoleum/Grey
 Beige Green Laminate/Beige Green
 Solid Oak/Grey
 Dark Oiled Oak/Black

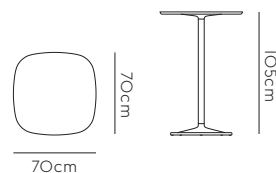

Net Weight : 18.3kg

Item No.	Color	Price
	テーブルトップ/ベース	
14129	Black Nanolaminate/Black	¥222,000 (¥244,200)
14130	Grey Linoleum/Grey	¥214,000 (¥235,400)
14135	Beige Green Laminate/Beige Green	¥214,000 (¥235,400)
14136	Solid Oak/Grey	¥231,000 (¥254,100)
14138	Dark Oiled Oak/Black	¥231,000 (¥254,100)

SOFT CAFÉ TABLE / Ø 75 H: 73 CM



Black Nanolaminate/Black
 Grey Linoleum/Grey
 Beige Green Laminate/Beige Green
 Solid Oak/Grey
 Dark Oiled Oak/Black

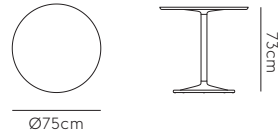

Net Weight : 17kg

Item No.	Color	Price
	テーブルトップ/ベース	
14080	Black Nanolaminate/Black	¥214,000 (¥235,400)
14081	Grey Linoleum/Grey	¥197,000 (¥216,700)
14082	Beige Green Laminate/Beige Green	¥197,000 (¥216,700)
14083	Solid Oak/Grey	¥222,000 (¥244,200)
14084	Dark Oiled Oak/Black	¥222,000 (¥244,200)

SOFT CAFÉ TABLE / Ø 75 H: 95 CM



Black Nanolaminate/Black
 Grey Linoleum/Grey
 Beige Green Laminate/Beige Green
 Solid Oak/Grey
 Dark Oiled Oak/Black

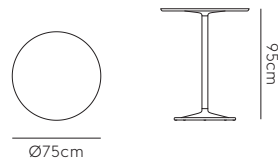

Net Weight : 17.2kg

Item No.	Color	Price
	テーブルトップ/ベース	
14098	Black Nanolaminate/Black	¥222,000 (¥244,200)
14099	Grey Linoleum/Grey	¥214,000 (¥235,400)
14100	Beige Green Laminate/Beige Green	¥214,000 (¥235,400)
14102	Solid Oak/Grey	¥231,000 (¥254,100)
14103	Dark Oiled Oak/Black	¥231,000 (¥254,100)

SOFT CAFÉ TABLE / Ø 75 H: 105 CM



Black Nanolaminate/Black
 Grey Linoleum/Grey
 Beige Green Laminate/Beige Green
 Solid Oak/Grey
 Dark Oiled Oak/Black

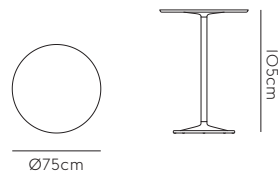

Net Weight : 17.4kg

Item No.	Color	Price
	テーブルトップ/ベース	
14119	Black Nanolaminate/Black	¥222,000 (¥244,200)
14120	Grey Linoleum/Grey	¥214,000 (¥235,400)
14121	Beige Green Laminate/Beige Green	¥214,000 (¥235,400)
14122	Solid Oak/Grey	¥231,000 (¥254,100)
14123	Dark Oiled Oak/Black	¥231,000 (¥254,100)

SOFT TABLE / Ø 95 H: 73 CM



Black Nanolaminate/Black
 Grey Linoleum/Grey
 Beige Green Laminate/Beige Green
 Solid Oak/Grey
 Dark Oiled Oak/Black

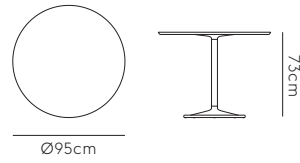

Net Weight : 23kg

Item No.	Color	Price
	テーブルトップ/ベース	
14085	Black Nanolaminate/Black	¥231,000 (¥254,100)
14086	Grey Linoleum/Grey	¥222,000 (¥244,200)
14087	Beige Green Laminate/Beige Green	¥222,000 (¥244,200)
14088	Solid Oak/Grey	¥239,000 (¥262,900)
14089	Dark Oiled Oak/Black	¥239,000 (¥262,900)

SOFT TABLE / Ø 95 H: 95 CM



Black Nanolaminate/Black
 Grey Linoleum/Grey
 Beige Green Laminate/Beige Green
 Solid Oak/Grey
 Dark Oiled Oak/Black

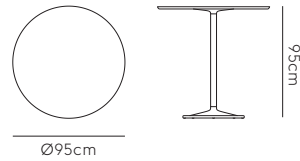

Net Weight : 23.2kg

Item No.	Color	Price
	テーブルトップ/ベース	
14104	Black Nanolaminate/Black	¥239,000 (¥262,900)
14105	Grey Linoleum/Grey	¥231,000 (¥254,100)
14106	Beige Green Laminate/Beige Green	¥231,000 (¥254,100)
14107	Solid Oak/Grey	¥248,000 (¥272,800)
14108	Dark Oiled Oak/Black	¥248,000 (¥272,800)

SOFT TABLE / Ø 95 H: 105 CM



Black Nanolaminate/Black
 Grey Linoleum/Grey
 Beige Green Laminate/Beige Green
 Solid Oak/Grey
 Dark Oiled Oak/Black

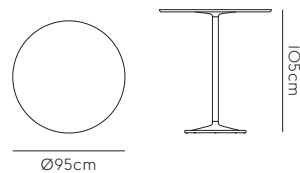

Net Weight : 23.3kg

Item No.	Color	Price
	テーブルトップ/ベース	
14124	Black Nanolaminate/Black	¥239,000 (¥262,900)
14125	Grey Linoleum/Grey	¥231,000 (¥254,100)
14126	Beige Green Laminate/Beige Green	¥231,000 (¥254,100)
14127	Solid Oak/Grey	¥248,000 (¥272,800)
14128	Dark Oiled Oak/Black	¥248,000 (¥272,800)

SOFT COFFEE TABLE / 70 X 70 H: 42 CM



Black Nanolaminate/Black
 Grey Linoleum/Grey
 Beige Green Laminate/Beige Green
 Solid Oak/Grey
 Dark Oiled Oak/Black

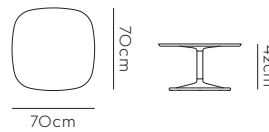

Net Weight : 17.4kg

Item No.	Color	Price
テーブルトップ/ベース		
10769	Black Nanolaminate/Black	¥197,000 (¥216,700)
10770	Grey Linoleum/Grey	¥187,000 (¥205,700)
10771	Beige Green Laminate/Beige Green	¥187,000 (¥205,700)
10772	Solid Oak/Grey	¥214,000 (¥235,400)
10774	Dark Oiled Oak/Black	¥214,000 (¥235,400)

SOFT COFFEE TABLE / Ø 75 H: 42 CM



Black Nanolaminate/Black
 Grey Linoleum/Grey
 Beige Green Laminate/Beige Green
 Solid Oak/Grey
 Dark Oiled Oak/Black

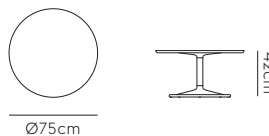

Net Weight : 16.5kg

Item No.	Color	Price
テーブルトップ/ベース		
10759	Black Nanolaminate/Black	¥197,000 (¥216,700)
10760	Grey Linoleum/Grey	¥187,000 (¥205,700)
10761	Beige Green Laminate/Beige Green	¥187,000 (¥205,700)
10762	Solid Oak/Grey	¥214,000 (¥235,400)
10763	Dark Oiled Oak/Black	¥214,000 (¥235,400)

SOFT COFFEE TABLE / Ø 95 H: 42 CM



Black Nanolaminate/Black
 Grey Linoleum/Grey
 Beige Green Laminate/Beige Green
 Solid Oak/Grey
 Dark Oiled Oak/Black

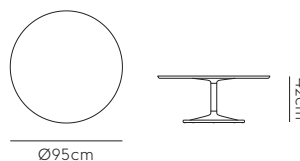

Net Weight : 22.5kg

Item No.	Color	Price
テーブルトップ/ベース		
10764	Black Nanolaminate/Black	¥222,000 (¥244,200)
10765	Grey Linoleum/Grey	¥214,000 (¥235,400)
10766	Beige Green Laminate/Beige Green	¥214,000 (¥235,400)
10767	Solid Oak/Grey	¥231,000 (¥254,100)
10768	Dark Oiled Oak/Black	¥231,000 (¥254,100)

SOFT SIDE TABLE / Ø 41 H: 40 CM



Black Nanolaminate/Black
 Grey Linoleum/Grey
 Beige Green Laminate/Beige Green
 Orange Laminate/Orange
 Solid Oak/Grey
 Solid Smoked Oak/Black

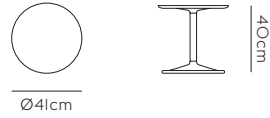

Net Weight : 7.1kg

Item No.	Color	Price
	テーブルトップ/ベース	
13938	Black Nanolaminate/Black	¥85,000 (¥93,500)
10782	Grey Linoleum/Grey	¥85,000 (¥93,500)
10786	Beige Green Laminate/Beige Green	¥85,000 (¥93,500)
13941	Orange Laminate/Orange	¥85,000 (¥93,500)
10776	Solid Oak/Grey	¥98,000 (¥107,800)
13943	Solid Smoked Oak/Black	¥98,000 (¥107,800)

SOFT SIDE TABLE / Ø 41 H: 48 CM



Black Nanolaminate/Black
 Grey Linoleum/Grey
 Beige Green Laminate/Beige Green
 Orange Laminate/Orange
 Solid Oak/Grey
 Solid Smoked Oak/Black



Net Weight : 7.1kg

Item No.	Color	Price
	テーブルトップ/ベース	
13950	Black Nanolaminate/Black	¥85,000 (¥93,500)
10784	Grey Linoleum/Grey	¥85,000 (¥93,500)
10788	Beige Green Laminate/Beige Green	¥85,000 (¥93,500)
13953	Orange Laminate/Orange	¥85,000 (¥93,500)
10778	Solid Oak/Grey	¥98,000 (¥107,800)
13955	Solid Smoked Oak/Black	¥98,000 (¥107,800)

SOFT SIDE TABLE / Ø 48 H: 40 CM



Black Nanolaminate/Black
 Grey Linoleum/Grey
 Beige Green Laminate/Beige Green
 Orange Laminate/Orange
 Solid Oak/Grey
 Solid Smoked Oak/Black

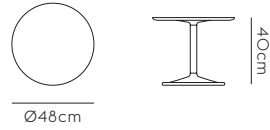

Net Weight : 8.5kg

Item No.	Color	Price
	テーブルトップ/ベース	
13932	Black Nanolaminate/Black	¥98,000 (¥107,800)
10781	Grey Linoleum/Grey	¥98,000 (¥107,800)
10785	Beige Green Laminate/Beige Green	¥98,000 (¥107,800)
13935	Orange Laminate/Orange	¥98,000 (¥107,800)
10775	Solid Oak/Grey	¥112,000 (¥123,200)
13937	Solid Smoked Oak/Black	¥112,000 (¥123,200)

SOFT SIDE TABLE / Ø 48 H: 48 CM



Black Nanolaminate/Black
 Grey Linoleum/Grey
 Beige Green Laminate/Beige Green
 Orange Laminate/Orange
 Solid Oak/Grey
 Solid Smoked Oak/Black

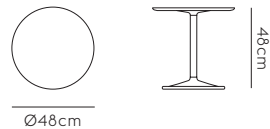

Net Weight : 8.5kg

Item No.	Color	Price
	テーブルトップ/ベース	
13944	Black Nanolaminate/Black	¥98,000 (¥107,800)
10783	Grey Linoleum/Grey	¥98,000 (¥107,800)
10787	Beige Green Laminate/Beige Green	¥98,000 (¥107,800)
13947	Orange Laminate/Orange	¥98,000 (¥107,800)
10777	Solid Oak/Grey	¥112,000 (¥123,200)
13949	Solid Smoked Oak/Black	¥112,000 (¥123,200)

STILL CAFÉ TABLE

スティルカフェテーブルが目指したのは、視覚的なノイズが少なく、どんな空間にも直感的に受け込むような機能的なデザインです。必要なものを絞ってデザインし、エレガントな4本脚のベースとテーブルトップの角のあるエッジが特徴となっています。

イスコス・ベルリン



Designed by	Iskos-Berlin / 2019
Description	スッキリとした表情で、機能性を感じさせる4本脚のベースと、テーブルトップのエッジが特徴的なスティルカフェテーブル。テーブルトップは丸型と角型があり、様々な高さのバリエーションも豊富です。キッチンエリア、カフェ、レストラン、バー、会議室、オフィスなど、どんな場所にもフィットします。また、高さのあるタイプは、オフィスのオープンスペースでちょっとしたデスクとして使用することもできます。 FSC™ (FSC-C028824) 認証を受けた素材を使用しております。
Material	テーブルトップ：MDFナノラミネート フレーム：アルミダイキャスト (粉体塗装)

STILL CAFÉ TABLE / 75 X 65 H: 73 CM



White Nanolaminate/White
 White Nanolaminate/Anthracite Black
 Black Nanolaminate/White
 Black Nanolaminate/Anthracite Black
 Black Nanolaminate/Black

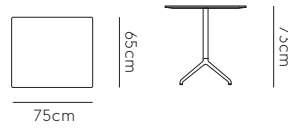

Net Weight : 13.3kg

Item No.	Color	Price
	テーブルトップ/ベース	
65587	White Nanolaminate/White	¥143,000 (¥157,300)
65588	White Nanolaminate/Anthracite Black	¥143,000 (¥157,300)
65589	Black Nanolaminate/White	¥143,000 (¥157,300)
65590	Black Nanolaminate/Anthracite Black	¥143,000 (¥157,300)
65504 ☆	Black Nanolaminate/Black ***	¥123,000 (¥135,300)

STILL CAFÉ TABLE / 75 X 65 H: 95 CM

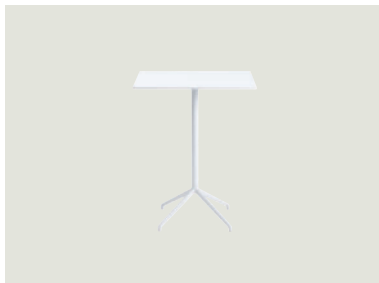

White Nanolaminate/White
 White Nanolaminate/Anthracite Black
 Black Nanolaminate/White
 Black Nanolaminate/Anthracite Black

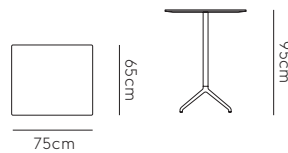

Net Weight : 13.8kg

Item No.	Color	Price
	テーブルトップ/ベース	
65591	White Nanolaminate/White	¥152,000 (¥167,200)
65592	White Nanolaminate/Anthracite Black	¥152,000 (¥167,200)
65593	Black Nanolaminate/White	¥152,000 (¥167,200)
65594	Black Nanolaminate/Anthracite Black	¥152,000 (¥167,200)

STILL CAFÉ TABLE / 75 X 65 H: 105 CM



White Nanolaminate/White
 White Nanolaminate/Anthracite Black
 Black Nanolaminate/White
 Black Nanolaminate/Anthracite Black

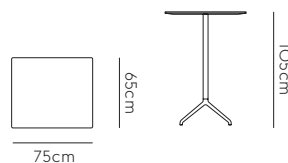

Net Weight : 14.2kg

Item No.	Color	Price
	テーブルトップ/ベース	
65595	White Nanolaminate/White	¥152,000 (¥167,200)
65596	White Nanolaminate/Anthracite Black	¥152,000 (¥167,200)
65597	Black Nanolaminate/White	¥152,000 (¥167,200)
65598	Black Nanolaminate/Anthracite Black	¥152,000 (¥167,200)

STILL CAFÉ TABLE / Ø 75 H: 73 CM



White Nanolaminate/White
 White Nanolaminate/Anthracite Black
 Black Nanolaminate/White
 Black Nanolaminate/Anthracite Black
 Black Nanolaminate/Black

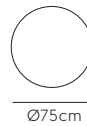

Net Weight : 12.1kg

Item No.	Color	Price
	テーブルトップ/ベース	
65599	White Nanolaminate/White	¥143,000 (¥157,300)
65600	White Nanolaminate/Anthracite Black	¥143,000 (¥157,300)
65601	Black Nanolaminate/White	¥143,000 (¥157,300)
65602	Black Nanolaminate/Anthracite Black	¥143,000 (¥157,300)
65534 ☆	Black Nanolaminate/Black ***	¥123,000 (¥135,300)

STILL CAFÉ TABLE / Ø 75 H: 95 CM



White Nanolaminate/White
 White Nanolaminate/Anthracite Black
 Black Nanolaminate/White
 Black Nanolaminate/Anthracite Black

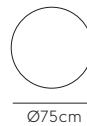

Net Weight : 12.6kg

Item No.	Color	Price
	テーブルトップ/ベース	
65603	White Nanolaminate/White	¥152,000 (¥167,200)
65604	White Nanolaminate/Anthracite Black	¥152,000 (¥167,200)
65605	Black Nanolaminate/White	¥152,000 (¥167,200)
65606	Black Nanolaminate/Anthracite Black	¥152,000 (¥167,200)

STILL CAFÉ TABLE / Ø 75 H: 105 CM



White Nanolaminate/White
 White Nanolaminate/Anthracite Black
 Black Nanolaminate/White
 Black Nanolaminate/Anthracite Black



Net Weight : 13kg

Item No.	Color	Price
	テーブルトップ/ベース	
65607	White Nanolaminate/White	¥152,000 (¥167,200)
65608	White Nanolaminate/Anthracite Black	¥152,000 (¥167,200)
65609	Black Nanolaminate/White	¥152,000 (¥167,200)
65610	Black Nanolaminate/Anthracite Black	¥152,000 (¥167,200)

STILL CAFÉ TABLE / Ø 65 H: 73 CM



White Nanolaminate/White
 White Nanolaminate/Anthracite Black
 Black Nanolaminate/White
 Black Nanolaminate/Anthracite Black



Net Weight : 10.1kg

Item No.	Color	Price
	テーブルトップ/ベース	
65611	White Nanolaminate/White	¥143,000 (¥157,300)
65612	White Nanolaminate/Anthracite Black	¥143,000 (¥157,300)
65613	Black Nanolaminate/White	¥143,000 (¥157,300)
65614	Black Nanolaminate/Anthracite Black	¥143,000 (¥157,300)

STILL CAFÉ TABLE / Ø 65 H: 95 CM



White Nanolaminate/White
 White Nanolaminate/Anthracite Black
 Black Nanolaminate/White
 Black Nanolaminate/Anthracite Black



Net Weight : 10.6kg

Item No.	Color	Price
	テーブルトップ/ベース	
65619	White Nanolaminate/White	¥152,000 (¥167,200)
65620	White Nanolaminate/Anthracite Black	¥152,000 (¥167,200)
65615	Black Nanolaminate/White	¥152,000 (¥167,200)
65616	Black Nanolaminate/Anthracite Black	¥152,000 (¥167,200)

STILL CAFÉ TABLE / Ø 65 H: 105 CM



White Nanolaminate/White
 White Nanolaminate/Anthracite Black
 Black Nanolaminate/White
 Black Nanolaminate/Anthracite Black



Net Weight : 11kg

Item No.	Color	Price
	テーブルトップ/ベース	
65621	White Nanolaminate/White	¥152,000 (¥167,200)
65622	White Nanolaminate/Anthracite Black	¥152,000 (¥167,200)
65617	Black Nanolaminate/White	¥152,000 (¥167,200)
65618	Black Nanolaminate/Anthracite Black	¥152,000 (¥167,200)

COUPLE COFFEE TABLE

カップルコーヒーテーブルは、伝統的で生活に欠かせない家具であるコーヒーテーブルのリサーチから生まれました。いわゆるコーヒーテーブルの典型的な素材と形に、新しくもさりげない趣向を凝らしたいと思いました。レンガやテラコッタのような焼成土の素材感にインスピレーションを受け、それが木と組み合わせるとときに美しい相乗効果が生まれることを発見しました。私はずっとテクスチャーに惹かれてきたので、カップルのデザインには、タイルの表面のざらざらとしたタイル本来の手触りの良さを持たせたかったのです。表面が滑らかなタイルと、波打つような柔らかな表情のタイルのどちらかを選んだり、組み合わせたりすることができるデザインです。

シルヴァン・ウィレンツ



Designed by Sylvain Willenz / 2023

Description 伝統的なタイルテーブルからインスピレーションを得たカップルコーヒーテーブルは、木材とセラミックストーンウェアという洗練された素材が融合しています。手触りのよいセラミックストーンで作られたこのタイルは、レンガの耐久性をデザイン的にも品質的にも穏やかに表現しています。テーブルトップは3カラー、2種類のタイルからお選びいただけます。一つはプレーンで機能的なタイル、もう一つは彫刻的なウェーブしたタイルです。フレームのウッドは2種、サイズは本やオブジェを置けるプチサイズのコーヒーテーブルから大きなコーヒーテーブルまで3サイズあるので全部で36種類のバリエーションよりお選びいただけます。FSC™ (FSC-C028824) 認証を受けた素材を使用しております。

Material 天板：セラミック
フレーム：オーク/ダークオイルドオーク

COUPLE COFFEE TABLE / 40 X 84 X 40 CM



Tabletop/Base

Pale Blue/Dark Oiled Oak
 Pale Blue/Oak
 Sand/Dark Oiled Oak
 Sand/Oak
 Taupe/Dark Oiled Oak
 Taupe/Oak
 Light Blue/Dark Oiled Oak
 Light Blue/Oak

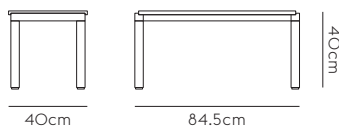

Net Weight : 13kg

Item No.	Color	Price
テーブルトップ/ベース		
50371	1 Plain - Pale Blue/Dark Oiled Oak	¥145,000 (¥159,500)
50370	1 Plain - Pale Blue/Oak	¥145,000 (¥159,500)
50313	1 Plain - Sand/Dark Oiled Oak	¥145,000 (¥159,500)
50311	1 Plain - Sand/Oak	¥145,000 (¥159,500)
50359	1 Plain - Taupe/Dark Oiled Oak	¥145,000 (¥159,500)
50358	1 Plain - Taupe/Oak	¥145,000 (¥159,500)
50377	1 Wavy - Light Blue/Dark Oiled Oak	¥145,000 (¥159,500)
50376	1 Wavy - Light Blue/Oak	¥145,000 (¥159,500)
50333	1 Wavy - Sand/Dark Oiled Oak	¥145,000 (¥159,500)
50331	1 Wavy - Sand/Oak	¥145,000 (¥159,500)
50365	1 Wavy - Taupe/Dark Oiled Oak	¥145,000 (¥159,500)
50364	1 Wavy - Taupe/Oak	¥145,000 (¥159,500)

COUPLE COFFEE TABLE / 80 X 84 X 40 CM



Tabletop/Base

Light Blue/Dark Oiled Oak
 Light Blue/Oak
 Sand/Dark Oiled Oak
 Sand/Oak
 Taupe/Dark Oiled Oak
 Taupe/Oak
 Pale Blue/Dark Oiled Oak
 Pale Blue/Oak

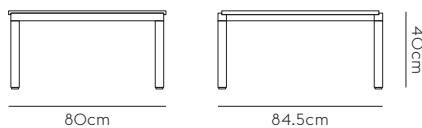

Net Weight : 23.5kg

Item No.	Color	Price
テーブルトップ/ベース		
50379	1 Plain 1 Wavy - Light Blue/Dark Oiled Oak	¥214,000 (¥235,400)
50378	1 Plain 1 Wavy - Light Blue/Oak	¥214,000 (¥235,400)
50341	1 Plain 1 Wavy - Sand/Dark Oiled Oak	¥214,000 (¥235,400)
50339	1 Plain 1 Wavy - Sand/Oak	¥214,000 (¥235,400)
50367	1 Plain 1 Wavy - Taupe/Dark Oiled Oak	¥214,000 (¥235,400)
50366	1 Plain 1 Wavy - Taupe/Oak	¥214,000 (¥235,400)
50373	2 Plain - Pale Blue/Dark Oiled Oak	¥214,000 (¥235,400)
50372	2 Plain - Pale Blue/Oak	¥214,000 (¥235,400)
50317	2 Plain - Sand/Dark Oiled Oak	¥214,000 (¥235,400)
50315	2 Plain - Sand/Oak	¥214,000 (¥235,400)
50361	2 Plain - Taupe/Dark Oiled Oak	¥214,000 (¥235,400)
50360	2 Plain - Taupe/Oak	¥214,000 (¥235,400)

COUPLE COFFEE TABLE / 120 X 84 X 35 CM



Tabletop/Base

- Light Blue/Dark Oiled Oak
- Light Blue/Oak
- Sand/Dark Oiled Oak
- Sand/Oak
- Taupe/Dark Oiled Oak
- Taupe/Oak
- Pale Blue/Dark Oiled Oak
- Pale Blue/Oak

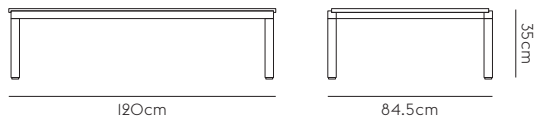

Net Weight : 33.5kg

Item No.	Color	Price
テーブルトップ/ベース		
50380	2 Plain 1 Wavy - Light Blue/Dark Oiled Oak	¥273,000 (¥300,300)
50381	2 Plain 1 Wavy - Light Blue/Oak	¥273,000 (¥300,300)
50349	2 Plain 1 Wavy - Sand/Dark Oiled Oak	¥273,000 (¥300,300)
50351	2 Plain 1 Wavy - Sand/Oak	¥273,000 (¥300,300)
50368	2 Plain 1 Wavy - Taupe/Dark Oiled Oak	¥273,000 (¥300,300)
50369	2 Plain 1 Wavy - Taupe/Oak	¥273,000 (¥300,300)
50375	3 Plain - Pale Blue/Dark Oiled Oak	¥273,000 (¥300,300)
50374	3 Plain - Pale Blue/Oak	¥273,000 (¥300,300)
50321	3 Plain - Sand/Dark Oiled Oak	¥273,000 (¥300,300)
50319	3 Plain - Sand/Oak	¥273,000 (¥300,300)
50363	3 Plain - Taupe/Dark Oiled Oak	¥273,000 (¥300,300)
50362	3 Plain - Taupe/Oak	¥273,000 (¥300,300)



AROUND COFFEE TABLE

北欧の典型的なコーヒーテーブルをモダンでタイムレスな視点で作りたいと思いました。インスピレーションを得たのは、子供の頃、祖父母の家に行ったときの思い出です。コーヒーテーブルから何かをこぼし美しいカーペットに落ちてしまわないかドキドキしていました。そこで思いついたのが、ベニアのフレームがさりげないアクセントになっているア라운드・コーヒーテーブルです。このデザインには、その繊細さと同時に大きな存在感があります。幾何学的な脚部、個性的なフレーム、使いやすい開口部など、北欧のクラフトマンシップを先進的に表現しています。

トーマス・ベンゼン



Designed by	Thomas Bentzen / 2011
Description	ア라운드コーヒーテーブルは、北欧のデザイン思想を反映し、テーブルの縁に沿った特徴的な木製のベニアフレームによって、そのタイポロジーに新たな視点をもたらしています。丸みを帯びたフォルムと多様なサイズにより、リビングルーム、ラウンジ、ロビー、ホテルの客室など、一つでも複数でも、さまざまな場面で使用することができます。FSC™ (FSC-C028824) 認証を受けた素材を使用しております。
Material	オーク、アッシュ

AROUND COFFEE TABLE / SMALL



Ash
Oak
Black
Grey
Anthracite
Dusty Green
Dark Green
White
Light Blue
Stained Dark Brown



Net Weight : 2.9kg

Item No.	Color	Price
60011	Ash	¥89,000 (¥97,900)
60012 ☆	Oak	¥89,000 (¥97,900)
60013	Black	¥89,000 (¥97,900)
60014	Grey	¥89,000 (¥97,900)
60015	Anthracite	¥89,000 (¥97,900)
60016	Dusty Green	¥89,000 (¥97,900)
60017	Dark Green	¥89,000 (¥97,900)
60018	White	¥89,000 (¥97,900)
60019	Light Blue	¥89,000 (¥97,900)
60020	Stained Dark Brown	¥89,000 (¥97,900)

AROUND COFFEE TABLE / LARGE



Ash
Oak
Black
Grey
Anthracite
Dusty Green
Dark Green
White
Stained Dark Brown

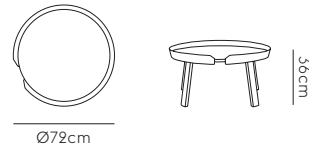

Net Weight : 5.9kg

Item No.	Color	Price
60031	Ash	¥145,000 (¥159,500)
60032 ☆	Oak	¥145,000 (¥159,500)
60033	Black	¥145,000 (¥159,500)
60034	Grey	¥145,000 (¥159,500)
60035	Anthracite	¥145,000 (¥159,500)
60036	Dusty Green	¥145,000 (¥159,500)
60037	Dark Green	¥145,000 (¥159,500)
60038	White	¥145,000 (¥159,500)
60039	Stained Dark Brown	¥145,000 (¥159,500)

AROUND COFFEE TABLE / EXTRA LARGE



Ash
Oak
Black
Grey
Anthracite
Dusty Green
White
Stained Dark Brown

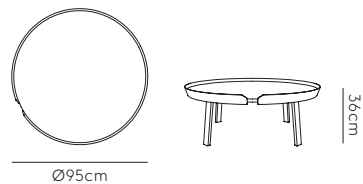

Net Weight : 10.5kg

Item No.	Color	Price
60051	Ash	¥187,000 (¥205,700)
60052	Oak	¥187,000 (¥205,700)
60053	Black	¥187,000 (¥205,700)
60054	Grey	¥187,000 (¥205,700)
60055	Anthracite	¥187,000 (¥205,700)
60056	Dusty Green	¥187,000 (¥205,700)
60057	White	¥187,000 (¥205,700)
60058	Stained Dark Brown	¥187,000 (¥205,700)

AIRY COFFEE TABLE

エアリーコーヒーテーブルは、大袈裟には主張しないけれど、しっかりとしたコンセプトのあるサイドテーブルを作りたいというアイデアが出発点でした。その結果、軽くて風通しがよく、かつ十分に個性的であるという絶妙なバランスを持ったテーブルシリーズが誕生しました。このバランスにより、エアリーコーヒーテーブルはあらゆるインテリアにマッチする多機能なサイドテーブルとなったのです。

セシリエ・マンツ



Designed by	Cecilie Manz / 2014
Description	エアリーコーヒーテーブルは、すっきりとしたラインと、細いスチールフレームの上にテーブルトップが浮いているようなデザインで、軽快な表情を演出しています。サイズは4つからお選びいただけます。このテーブルは、遊び心がありながらも静かな佇まいで、あらゆる空間で様々な機能を果たすことができます。どんな場所にもマッチする個性的なデザインです。
Material	テーブルトップ：プライウッド ナノラミネート仕上／オークベニア ラッカー仕上 フレーム：φ8mmスチール（粉体塗装）

AIRY COFFEE TABLE / HALF SIZE

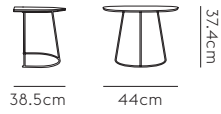

Net Weight : 3.1kg

Item No.	Color	Price
16902 ☆	Grey Nanolaminate/Grey	¥52,000 (¥57,200)
16903 ☆	Off-White Nanolaminate/Off-White	¥52,000 (¥57,200)
16904 ☆	Black Nanolaminate/Black	¥52,000 (¥57,200)
17915	Lacquered Oak Veneer/Off-White	¥52,000 (¥57,200)

Grey Nanolaminate/Grey
 Off-White Nanolaminate/Off-White
 Black Nanolaminate/Black
 Lacquered Oak Veneer/Off-White



AIRY COFFEE TABLE / SMALL

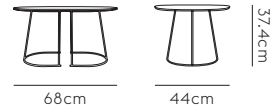

Net Weight : 4.7kg

Item No.	Color	Price
16912 ☆	Grey Nanolaminate/Grey	¥82,000 (¥90,200)
16913 ☆	Off-White Nanolaminate/Off-White	¥82,000 (¥90,200)
16914 ☆	Black Nanolaminate/Black	¥82,000 (¥90,200)
17916	Lacquered Oak Veneer/Off-White	¥82,000 (¥90,200)

Grey Nanolaminate/Grey
 Off-White Nanolaminate/Off-White
 Black Nanolaminate/Black
 Lacquered Oak Veneer/Off-White



AIRY COFFEE TABLE / MEDIUM



Grey Nanolaminate/Grey
 Off-White Nanolaminate/Off-White
 Black Nanolaminate/Black
 Lacquered Oak Veneer/Off-White

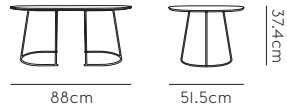

Net Weight : 6.2kg

Item No.	Color	Price
16922 ☆	Grey Nanolaminate/Grey	¥95,000 (¥104,500)
16923 ☆	Off-White Nanolaminate/Off-White	¥95,000 (¥104,500)
16924 ☆	Black Nanolaminate/Black	¥95,000 (¥104,500)
17917	Lacquered Oak Veneer/Off-White	¥95,000 (¥104,500)

AIRY COFFEE TABLE / LARGE



Grey Nanolaminate/Grey
 Off-White Nanolaminate/Off-White
 Black Nanolaminate/Black
 Lacquered Oak Veneer/Off-White

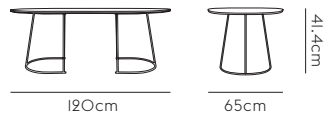

Net Weight : 9.5kg

Item No.	Color	Price
16932 ☆	Grey Nanolaminate/Grey	¥124,000 (¥136,400)
16933 ☆	Off-White Nanolaminate/Off-White	¥124,000 (¥136,400)
16934 ☆	Black Nanolaminate/Black	¥124,000 (¥136,400)
17918	Lacquered Oak Veneer/Off-White	¥124,000 (¥136,400)

NEW

HALVES COFFEE TABLE

「Halves Coffee Table」では、テラゾーを単なる表面材としてではなく、素材そのものとして扱うことを目指しました。それは、より根源的で、どこか地質的ともいえる存在感をもつ素材です。テラゾーは永続性を備え、豊かな歴史を持ちながらも、現代的な表現へと開かれた素材でもあります。テーブルのフォルムはクリーンでミニマルですが、わずかにずれを感じさせる構成になっています。そこには意図的な非対称性があり、静かな緊張感を生み出しています。それは単なるバランスの問題ではなく、この素材に対して、どこか意外性を感じさせながらも、長く使い続けられるかたちを目指したものです。

MSDSスタジオ

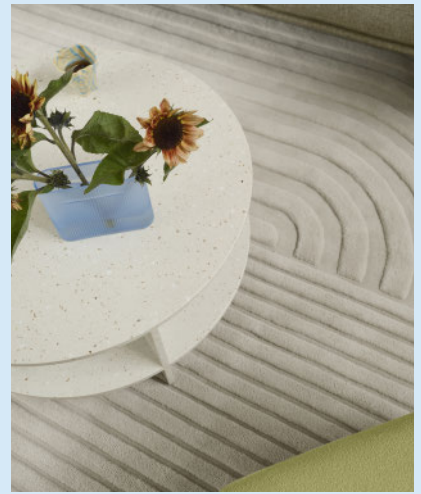

Designed by

MSDS Studio / 2026

Description

ハーフズコーヒーテーブルは、彫刻的なフォルムと耐久性のある素材感を融合させ、空間を選ばず使える存在感のあるコーヒーテーブルです。
テラゾーのみで成形された本体は、石のような触感を備えながら、日常使いに適した強度と洗練された佇まいを合わせ持っています。
カラーはやわらかなオフホワイトとライトトープの2色展開で、屋内外を問わず、さまざまなインテリアと調和します。幾何学的なシルエットは、時にディスプレイスタンドとしても機能し、建築的なフォルムを備えながら、日常のシーンに寄り添う実用性を備えています。

Material

本体：テラゾー

NEW
HALVES COFFEE TABLE

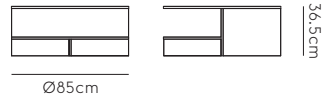

Item No.	Color	Price
44100	Off-White Terrazzo	¥316,000 (¥347,600)
44101	Light Taupe Terrazzo	¥316,000 (¥347,600)

Off-White Terrazzo
 Light Taupe Terrazzo



ENFOLD SIDEBOARD

エンフォールドサイドボードは、デザイナーとして何度も工場を訪れ、工業製品の美しさを追求したことがきっかけで生まれました。この要素を、スカンジナビアデザインの伝統に敬意を払いながら、現代の収納に反映させたいと思いました。このサイドボードは、20世紀の木製サイドボードを参考にしたオークの温かみのあるタッチと、畝のあるスチールの現代的な表情が融合し、冷たい素材を和らげ、サイドボードのオーク材と一体化しています。エレガントでシンプルな外観に、素材のユニークな二面性が引き立つ伝統的なサイドボードに新たな視点を加えたデザインとなっています。

トーマス・ベンゼン



Designed by	Thomas Bentzen / 2018, 2023
Description	エンフォールドサイドボードは、インダストリアルな素材感とレジデンシャルのイメージを融合させ、モダンストレージに新しい視点をもたらします。 ラッカー仕上げのスチール製で、無垢のオーク材の天板と底板を優しく包み込むエンフォールドサイドボードは、冷たい素材と暖かい素材を融合させ、畝のあるスチール製ドアのいきいきとしたモダンな表情と対になって、ユニークな表情を作り出しています。このデザインにはロータイプとツールタイプの両方があり、どちらも棚板を調節することができます。 FSC™ (FSC-C028824) 認証を受けた素材を使用しております。
Material	フレーム・棚・スライディングドア：スチール (粉体塗装) 天板・底板：ソリッドオーク

ENFOLD SIDEBOARD / 124 X 45 H: 63 CM



Top / Frame

Black/Anthracite Black
 Oiled Oak/Anthracite Black
 Oiled Oak/Grey
 Oiled Oak/Dusty Green
 Oiled Oak/Deep Red

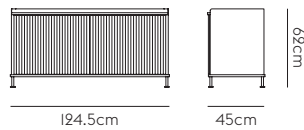

Net Weight : 36kg

Item No.	Color	Price
83689	Black/Anthracite Black	¥419,000 (¥460,900)
83690	Oiled Oak/Anthracite Black	¥419,000 (¥460,900)
83687	Oiled Oak/Grey	¥419,000 (¥460,900)
83688	Oiled Oak/Dusty Green	¥419,000 (¥460,900)
83692	Oiled Oak/Deep Red	¥419,000 (¥460,900)

ENFOLD SIDEBOARD / 100 X 45 H: 85 CM



Top / Frame

Black/Anthracite Black
 Oiled Oak/Anthracite Black
 Oiled Oak/Grey
 Oiled Oak/Dusty Green
 Oiled Oak/Deep Red

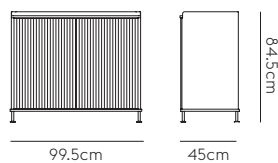

Net Weight : 42.6kg

Item No.	Color	Price
83682	Black/Anthracite Black	¥419,000 (¥460,900)
83683	Oiled Oak/Anthracite Black	¥419,000 (¥460,900)
83680	Oiled Oak/Grey	¥419,000 (¥460,900)
83681	Oiled Oak/Dusty Green	¥419,000 (¥460,900)
83685	Oiled Oak/Deep Red	¥419,000 (¥460,900)

ENFOLD SIDEBOARD / 148 X 45 H: 85 CM



Top / Frame

Black/Anthracite Black
 Oiled Oak/Anthracite Black
 Oiled Oak/Grey
 Oiled Oak/Dusty Green
 Oiled Oak/Deep Red

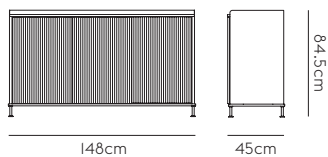

Net Weight : 52kg

Item No.	Color	Price
83696	Black/Anthracite Black	¥614,000 (¥675,400)
83697	Oiled Oak/Anthracite Black	¥614,000 (¥675,400)
83694	Oiled Oak/Grey	¥614,000 (¥675,400)
83695	Oiled Oak/Dusty Green	¥614,000 (¥675,400)
83699	Oiled Oak/Deep Red	¥614,000 (¥675,400)

ENFOLD SIDEBOARD / 186 X 45 H: 48 CM

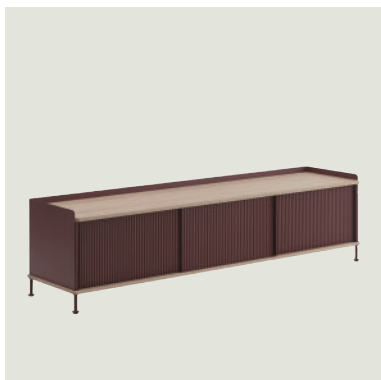

Top / Frame

Black/Anthracite Black
 Oiled Oak/Anthracite Black
 Oiled Oak/Grey
 Oiled Oak/Dusty Green
 Oiled Oak/Deep Red

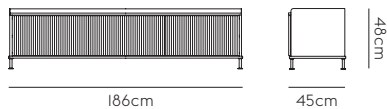

Net Weight : 48kg

Item No.	Color	Price
83703	Black/Anthracite Black	¥614,000 (¥675,400)
83704	Oiled Oak/Anthracite Black	¥614,000 (¥675,400)
83701	Oiled Oak/Grey	¥614,000 (¥675,400)
83702	Oiled Oak/Dusty Green	¥614,000 (¥675,400)
83706	Oiled Oak/Deep Red	¥614,000 (¥675,400)

REFLECT SIDEBOARD

リフレクトサイドボードのユニークな外観は、北欧特有の自然光のもたらす現象に由来しています。フロントの四隅は独特の厚みとカーブを持ち、ドロワーが光の反射を表現しています。

ソーレン・ローズ

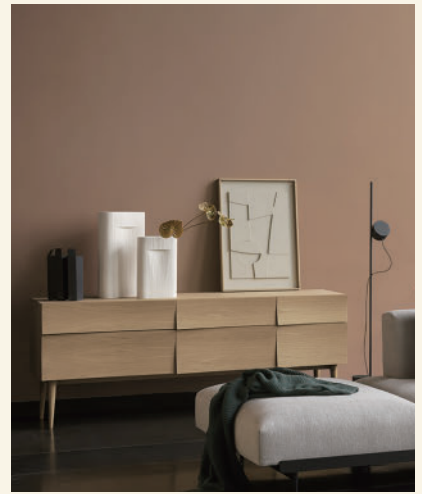

Designed by	Søren Rose Studio / 2011
Description	リフレクトサイドボードとドロワーは、機能性と美しさにこだわった収納ユニットです。木製の曲面が光と響き合うリフレクトシリーズは、北欧のクラフトマンシップとデザインをモダンに表現しています。
Material	本体：オークベニア（オイル仕上またはラッカー仕上） 脚：ソリッドオーク（オイル仕上またはラッカー仕上）

REFLECT SIDEBOARD / SMALL

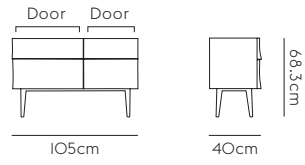

Net Weight : 50kg

Item No.	Color	Price
09180	Oiled Oak	¥487,000 (¥535,700)
09181	Black	¥487,000 (¥535,700)

Oiled Oak
Black



REFLECT SIDEBOARD / LARGE

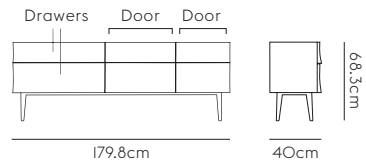

Net Weight : 71kg

Item No.	Color	Price
09170	Oiled Oak	¥726,000 (¥798,600)
09171	Black	¥726,000 (¥798,600)

Oiled Oak
Black



MINI STACKED STORAGE SYSTEM

デザインの本質は、特定と汎用という2つの部分に分けることができます。ひとつはユニークな表現を持つこと、もうひとつは明解に機能を果たすことです。私はシェルビングシステムがこの2つのうちどちらか一方しか備えていないことが多いことに気づき、そこからミニスタックドのアイデアを発展させました。このモジュールは収納とディスプレイという尺度からデザインされており、汎用的でそれらを自由に組み合わせることができるようになっています。様々な大きさのオブジェを賑やかに並べることも、シンプルなグリッド状に並べることもでき、どちらも効率的かつユニークな壁面収納という目的を果たすことができます。

ジュリアン・デ・スメット



Designed by	Julien De Smedt / 2012
Description	ミニスタックドストレージシステムは、スタックドストレージシステムの壁掛けタイプで、3つのサイズと様々なカラーが用意されています。キッチンや廊下、寝室などの小さなスペースや、オフィスやホスピタリティエリアに、エレガントで機能的な収納システムとしてマッチします。
Material	モジュール：MDF (PUラッカー塗装)、オークベニア クリップ：スチール (粉体塗装)

MINI STACKED STORAGE SYSTEM

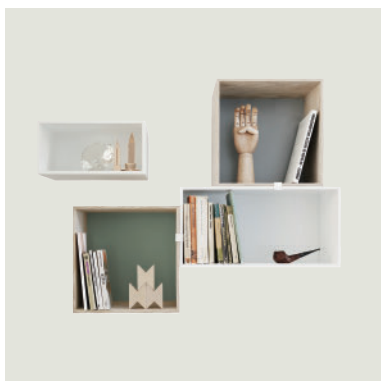

White
Grey
Brown Green
Oak
Midnight Blue

Colored backboard
Oak/Dusty Green



※クリップは、Oakはライトグレー、
それ以外は同色のクリップ各1個付

Large

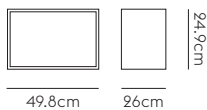

Net Weight : 4.3kg

Medium

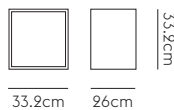

Net Weight : 3.7kg

Small

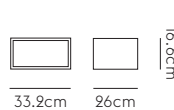

Net Weight : 2.7kg

Item No.	Color	Price
15702	Small - White	¥36,000 (¥39,600)
15712	Small - Grey	¥36,000 (¥39,600)
32432	Small - Brown Green	¥36,000 (¥39,600)
15717	Small - Oak	¥36,000 (¥39,600)
15701	Medium - White	¥36,000 (¥39,600)
15711	Medium - Grey	¥36,000 (¥39,600)
32431	Medium - Brown Green	¥36,000 (¥39,600)
15716	Medium - Oak	¥36,000 (¥39,600)
15723	Medium - Oak/Dusty Green Backboard	¥36,000 (¥39,600)
15700	Large - White	¥37,000 (¥40,700)
15710	Large - Grey	¥37,000 (¥40,700)
32430	Large - Brown Green	¥37,000 (¥40,700)
15715	Large - Oak	¥37,000 (¥40,700)
15761	Large - Midnight Blue	¥37,000 (¥40,700)



STACKED STORAGE SYSTEM

デザインとは常に明解な機能を果たしながら、特徴的な表情を持つものでなければなりません。しかし、シェルビングシステムはそのどちらか一方しか満たしていないことが多く、そこからスタックドのアイデアが生まれました。3つのサイズのモジュールで構成され、自由に配置を変えられることができるユニークな収納システムをデザインしました。スタックドはシンプルで効率的な収納システムでありながら、空間のニーズに合わせてカスタマイズすることができるのです。

ジュリアン・デ・スメット



Designed by Julien De Smedt / 2008, 2024

Description 汎用性と機能性を兼ね備えたスタックドストレージシステムは、シェルフ、サイドボード、本棚、サイドテーブルなど、ユーザーの好きな構成に何度でもアレンジすることが可能です。また、モジュールとモジュールの間隔を変えたり、バックボード付きのモジュールを直接壁に取り付けたりすることで、簡単にデザインを一新することができます。

クリップ：モジュールを安全かつ安定して接続するために使用するクリップ。

各モジュールには、モジュールの色に対応したクリップが2つ付属します。

シェルフ：中間棚板

インサート：モジュール内に追加することで、収納の幅が広がります。

トッププレート：モジュールの上部を滑らかに仕上げ、スタックされたモジュール間の隙間をなくします。

シートクッション：棚の上に敷くことで、簡易的なベンチになります。

プリンス（台座）：最下部に設置することで、クラシックな雰囲気シェルフになります。

ポディウムチューブベース（台座）：高さがあり、このポディウムを加えることで軽やかな印象のシェルフになります。

アコースティックパネル：シェルフに加えることで、吸音効果が高まります。

Material ポディウム（台座）・モジュール：MDF (PUラッカー塗装)、オークベニア
アコースティックパネル：ポリマーフェルト
モジュール・プリンス（台座）・棚板：MDF (PUラッカー塗装)、オークベニア
ポディウム：スチール粉体塗装、オークベニア
クリップ：スチール粉体塗装 (内側ゴム付き)
インサート：スチール粉体塗装 (ゴム脚付き)
クッション：HRフォーム (滑り止め付き)

STACKED STORAGE SYSTEM



White
Grey
Brown Green
Oak



※クリップは、Oakはライトグレー、
それ以外は同色のクリップ各2個付

Large

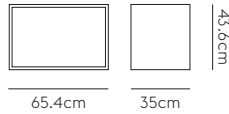

Open Net Weight : 11.8kg
Backboard Net Weight : 12.8kg
With door Net Weight : 16.5kg

Medium

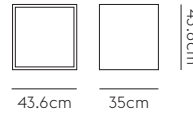

Open Net Weight : 9.1kg
Backboard Net Weight : 10.2kg
With door Net Weight : 12.3kg

Small

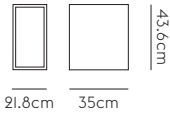

Open Net Weight : 6.7kg
Backboard Net Weight : 7.2kg

Item No.	Color	Price
15602	Small - Open - White	¥36,000 (¥39,600)
15632	Small - Open - Grey	¥36,000 (¥39,600)
32435	Small - Open - Brown Green	¥36,000 (¥39,600)
15612	Small - Open - Oak	¥36,000 (¥39,600)
15607	Small - Backboard - White	¥40,000 (¥44,000)
15637	Small - Backboard - Grey	¥40,000 (¥44,000)
32438	Small - Backboard - Brown Green	¥40,000 (¥44,000)
15617	Small - Backboard - Oak	¥40,000 (¥44,000)
15601	Medium - Open - White	¥46,000 (¥50,600)
15631	Medium - Open - Grey	¥46,000 (¥50,600)
32434	Medium - Open - Brown Green	¥46,000 (¥50,600)
15611	Medium - Open - Oak	¥46,000 (¥50,600)
15606	Medium - Backboard - White	¥52,000 (¥57,200)
15636	Medium - Backboard - Grey	¥52,000 (¥57,200)
32437	Medium - Backboard - Brown Green	¥52,000 (¥57,200)
15616	Medium - Backboard - Oak	¥52,000 (¥57,200)
32408	Medium - With door - White	¥53,000 (¥58,300)
32415	Medium - With door - Grey	¥53,000 (¥58,300)
32422	Medium - With door - Brown Green	¥53,000 (¥58,300)
32401	Medium - With door - Oak	¥53,000 (¥58,300)
15600	Large - Open - White	¥52,000 (¥57,200)
15630	Large - Open - Grey	¥52,000 (¥57,200)
32433	Large - Open - Brown Green	¥52,000 (¥57,200)
15610	Large - Open - Oak	¥52,000 (¥57,200)
15605	Large - Backboard - White	¥56,000 (¥61,600)
15635	Large - Backboard - Grey	¥56,000 (¥61,600)
32436	Large - Backboard - Brown Green	¥56,000 (¥61,600)
15615	Large - Backboard - Oak	¥56,000 (¥61,600)
32407	Large - With door - White	¥70,000 (¥77,000)
32414	Large - With door - Grey	¥70,000 (¥77,000)
32421	Large - With door - Brown Green	¥70,000 (¥77,000)
32400	Large - With door - Oak	¥70,000 (¥77,000)

STACKED STORAGE SYSTEM / EXTRA CLIPS (2 PCS)



White
Grey
Brown Green



Net Weight : 0.2kg

Item No.	Color	Price
15780	White	¥5,000 (¥5,500)
15781	Grey	¥5,000 (¥5,500)
32451	Brown Green	¥5,000 (¥5,500)

STACKED STORAGE SYSTEM SHELF



Oak
White
Grey
Brown Green



※ドア付きのみ設置可能

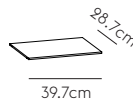

Net Weight : 1kg

Item No.	Color	Price
32402	Shelf - Oak	¥23,000 (¥25,300)
32409	Shelf - White	¥23,000 (¥25,300)
32416	Shelf - Grey	¥23,000 (¥25,300)
32423	Shelf - Brown Green	¥23,000 (¥25,300)

STACKED STORAGE SYSTEM / TOP PLATE

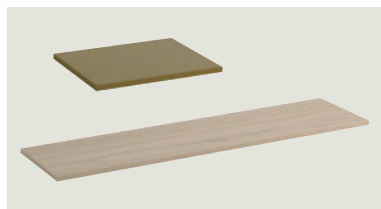

Oak
White
Grey
Brown Green

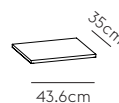

Net Weight : 2.4kg

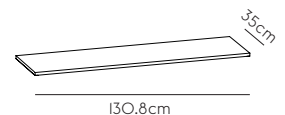

Net Weight : 7.1kg

Item No.	Color	Price
43.5 X 35		
32403	Oak	¥36,000 (¥39,600)
32410	White	¥36,000 (¥39,600)
32417	Grey	¥36,000 (¥39,600)
32424	Brown Green	¥36,000 (¥39,600)
131 X 35		
32404	Oak	¥53,000 (¥58,300)
32411	White	¥53,000 (¥58,300)
32418	Grey	¥53,000 (¥58,300)
32425	Brown Green	¥53,000 (¥58,300)

STACKED STORAGE SYSTEM INSERT

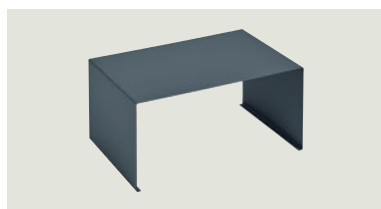

Grey
Blue Grey

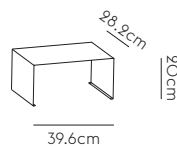

Net Weight : 2.7kg

Item No.	Color	Price
32440	Grey	¥17,000 (¥18,700)
32441	Blue Grey	¥17,000 (¥18,700)

COMPILE SHELVING SYSTEM

収納は普遍的なものだからこそ重要であり、誰もが良い解決方法を求めています。コンパイルシェルビングのインスピレーションは、まさに日常の収納問題から生まれました。論理的な構造を持つデザインは、北欧の気取らないライフスタイルに似ています。棚板1枚が1つのビルディングユニットとなり、チューブの長さが棚板の高さを決めます。このようにシンプルな方法で、それぞれのニーズに合った実用的な立体を組み立てることができます。生活のかけらを反映しながら、快適に合わせられるのがコンパイルです。

セシリエ・マンツ



Designed by

Cecilie Manz / 2016

Description

クラシックなシェルビングシステムを現代的にアレンジしたのがこのコンパイルシェルビングシステムです。棚板と3つの高さのチューブで構成されており、棚板とチューブはお好みで組み合わせることができます。もしくは、コンフィギュレーションからお選びください。

Material

スチール (粉体塗装)



COMPILE SHELVING SYSTEM / CONFIGURATION 1



Black
Grey

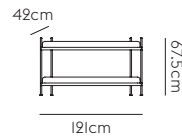

Net Weight : 18.2kg

Item No.	Color	Price
50051	Black	¥135,000 (¥148,500)
50052	Grey	¥135,000 (¥148,500)

COMPILE SHELVING SYSTEM / CONFIGURATION 2



Black
Grey

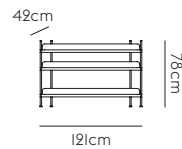

Net Weight : 27.1kg

Item No.	Color	Price
50055	Black	¥197,000 (¥216,700)
50056	Grey	¥197,000 (¥216,700)

COMPILE SHELVING SYSTEM / CONFIGURATION 3



Black
Grey

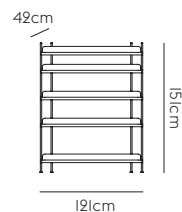

Net Weight : 45.5kg

Item No.	Color	Price
50060	Black	¥316,000 (¥347,600)
50061	Grey	¥316,000 (¥347,600)

COMPILE SHELVING SYSTEM / CONFIGURATION 4

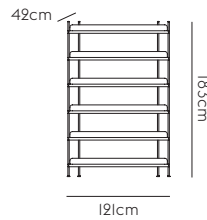

Net Weight : 54.7kg

Item No.	Color	Price
50065	Black	¥375,000 (¥412,500)
50066	Grey	¥375,000 (¥412,500)

Black
Grey



COMPILE SHELVING SYSTEM / CONFIGURATION 5

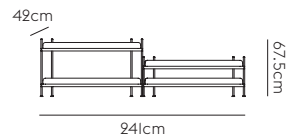
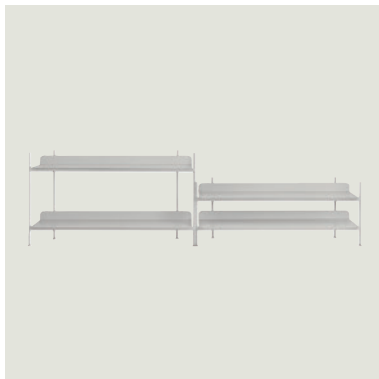

Net Weight : 36.2kg

Item No.	Color	Price
50070	Black	¥282,000 (¥310,200)
50071	Grey	¥282,000 (¥310,200)

Black
Grey



COMPILE SHELVING SYSTEM / CONFIGURATION 6

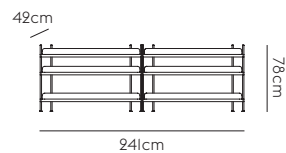
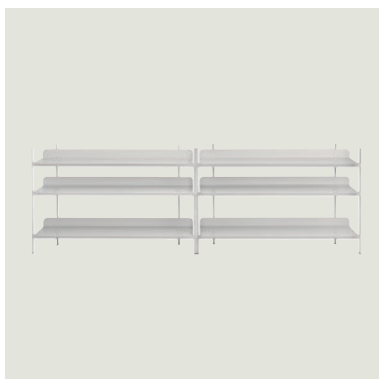

Net Weight : 54.2kg

Item No.	Color	Price
50075	Black	¥392,000 (¥431,200)
50076	Grey	¥392,000 (¥431,200)

Black
Grey



COMPILE SHELVING SYSTEM / CONFIGURATION 7



Black
Grey

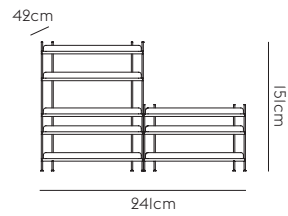

Net Weight : 72.6kg

Item No.	Color	Price
50080	Black	¥538,000 (¥591,800)
50081	Grey	¥538,000 (¥591,800)

COMPILE SHELVING SYSTEM / CONFIGURATION 8



Black
Grey

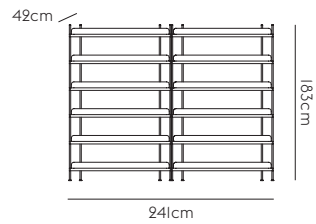

Net Weight : 109.4kg

Item No.	Color	Price
50085	Black	¥760,000 (¥836,000)
50086	Grey	¥760,000 (¥836,000)

COMPILE SHELVING SYSTEM / SHELF



Black
Grey

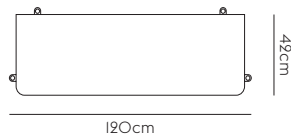

Net Weight : 8.7kg

Item No.	Color	Price
50003	Black	¥59,000 (¥64,900)
50002	Grey	¥59,000 (¥64,900)

COMPILE SHELVING SYSTEM / DIVIDER PACK

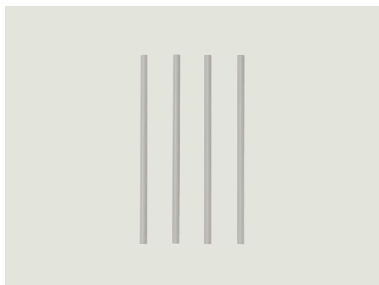

Black
Grey



Net Weight : 0.5kg~

Item No.	Color	Price
50023	Small - Black	¥9,000 (¥9,900)
50022	Small - Grey	¥9,000 (¥9,900)
50033	Medium - Black	¥9,000 (¥9,900)
50032	Medium - Grey	¥9,000 (¥9,900)
50043	Large - Black	¥9,000 (¥9,900)
50042	Large - Grey	¥9,000 (¥9,900)

COMPILE SHELVING SYSTEM / ESSENTIALS PACK

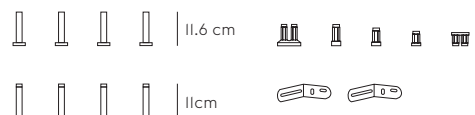

Black
Grey



Item No.	Color	Price
50013	Black	¥24,000 (¥26,400)
50012	Grey	¥24,000 (¥26,400)

FLOW SERIES

フロートローリーは、ホームやオフィス、ホテルの部屋など、あらゆるシーンで使える汎用性の高いデザインを目指しました。エンボス加工を施したメタルの溝付きのトレイが控えめながらも特徴になっているこのトローリーは、伝統的なフォルムに現代的なエレガントさを加え、日常生活にシンプルな機能性をもたらしています。

フローコーヒーテーブルは、フロートローリーに続くフローシリーズです。その機能が変化しても、本質は変わりません。頑丈さと洗練さを兼ね備えたデザインで、さまざまなシーンに最適です。このテーブルはスムーズに移動が可能です。また、2つの棚がその多用途性をさらに高めています。従来のコーヒーテーブルの枠を超えた、適応性のある使用と機能というコンセプトに魅力を感じます。

ノーマルスタジオ



Designed by Normal Studio / 2020, 2024

Description フローシリーズは、工業製品の美しさと実用性を融合させたデザインです。成形された金属シートで作られたこのテーブルは、独特な2層構造と軽やかな印象を与えるパンチング加工が特徴です。耐久性の高いラバーとスチールでできたキャスターを備え、スムーズかつ静かに移動することが可能です。

Material フレーム・トレイ：スチール（粉体塗装）
キャスター：スチール（粉体塗装）、ラバー

FLOW TROLLEY / 2-LAYER



Grey
Blue-Grey
Taupe

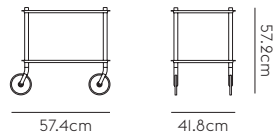

Net Weight : 12.7kg

Item No.	Color	Price
98336	Grey	¥83,000 (¥91,300)
98337	Blue-Grey	¥83,000 (¥91,300)
98380	Taupe	¥97,000 (¥106,700)

FLOW TROLLEY / 3-LAYER



Grey
Blue-Grey
Taupe

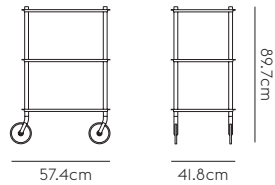

Net Weight : 18.5kg

Item No.	Color	Price
98338	Grey	¥112,000 (¥123,200)
98339	Blue-Grey	¥112,000 (¥123,200)
98381	Taupe	¥131,000 (¥144,100)



FLOW COFFEE TABLE

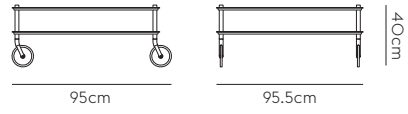

Net Weight : 33.3kg

Item No.	Color	Price
98390	Grey	¥187,000 (¥205,700)
98391	Taupe	¥187,000 (¥205,700)

Grey
Taupe



light—



ing

AMBIT LAMP SERIES

「かたち」に惹かれる理由は何でしょう?アンビットランプシリーズでは、フォルムとプロポーションを徹底して追求したいと思いました。私たちは、直線と曲線の間にダイナミックさを発見し、ランプのユニークなアウトラインを実現しました。このランプは、飽きのこないデザインで、手作業で作られるアルミニウム素材とシェードの内側のコントラストの強いホワイトが、エレガントなタッチを演出しています。

TAFスタジオ



Designed by

TAF Studio / 2015, 2017, 2019 & 2021

Description

スκανジナビアンデザインの価値を体現したアンビットシリーズは、タイムレスで現代的なデザインです。古い真鍮の伝統から生まれたこのランプシェードは、手作業でアルミをプレス成型しています。その後、手作業で磨き上げ、塗装を施しています。すっきりとしたラインとシェード内側の白が特徴で、外側の色とのコントラストを際立たせ、ホーム、オフィス、商業施設のどの空間でもマッチします。このデザインは、単独で使用することも、左右対称に配置したり、多灯吊りしてもすてきです。

Material

ランプシェード：アルミニウム

AMBIT RAIL LAMP

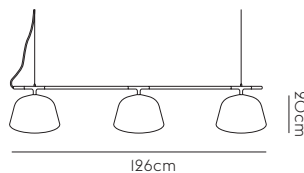
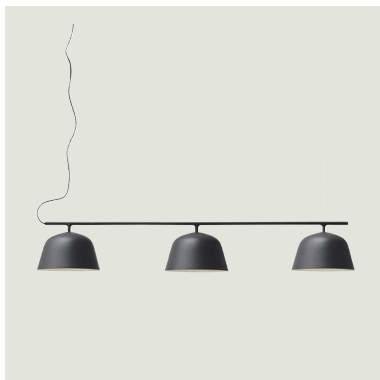

Black
White



ランプレール：アルミニウム
ソケット：E17
ケーブル長さ：2m
推奨電球：ミニクリプトン60W
※電球は含まれていません
※取付には電気工事が必要となります

Item No.	Color	Price
15221JP ☆	Black	¥263,000 (¥289,300)
15223JP ☆	White	¥263,000 (¥289,300)

AMBIT PENDANT LAMP / Ø 25 CM



Grey
White
Black
Beige-Green



ソケット : E17
ケーブル長さ : 2m 引掛シーリング (フランジカバー付)
推奨電球 : ミニクリプトン60W
※電球は含まれていません

Item No.	Color	Price
15282JP ☆	Grey	¥70,000 (¥77,000)
15283JP ☆	White	¥70,000 (¥77,000)
15285JP ☆	Black	¥70,000 (¥77,000)
15287JP ☆	Beige-Green ***	¥65,000 (¥71,500)

AMBIT PENDANT LAMP / Ø 40 CM

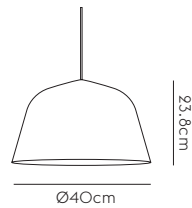

Grey
White
Black



ソケット : E26
ケーブル長さ : 2m 引掛シーリング (フランジカバー付)
推奨電球 : 普通ランプ シリカ60W
※電球は含まれていません

Item No.	Color	Price
15272JP ☆	Grey	¥104,000 (¥114,400)
15273JP ☆	White	¥104,000 (¥114,400)
15275JP ☆	Black	¥104,000 (¥114,400)

E27 PENDANT LAMP

「裸電球」のシンプルさには敵いません。それは、ロマンティックでありながら、コンテンポラリーでもあります。E27 ペンダントランプは、ソケットというランプの本質から離れ、シンプルで力強いオブジェとして、シンプルの中にある潜在的な美しさを表現しています。

マティアス・ストールボム



Designed by Mathias Ståhlbom / 2008

Description インダストリアルデザインとスカンジナビアン・シンプリシティのアイデアを融合させたペンダントランプです。裸電球のLEDと遊び心のあるなめらかなシリコンラバー素材で、シンプルかつ個性的な空間を演出します。ホームやオフィス、レストラン、教育機関、店舗など、あらゆる空間で、一つでも多灯吊りでも使用できます。

Material バルブソケット：シリコン

E27 PENDANT LAMP

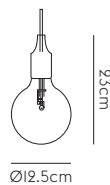

White
Black
Light Grey
Dark Grey



ソケット：E26
ケーブル長さ：2m
引掛シーリング（フランジカバー付）
電球：クリアボールランプ 125mm LED 4W（電球付）

Item No.	Color	Price
05285JPL ☆	White	¥37,000 (¥40,700)
05278JPL ☆	Black	¥37,000 (¥40,700)
05281JPL ☆	Light Grey	¥37,000 (¥40,700)
05281JPL ☆	Dark Grey ***	¥34,000 (¥37,400)

FLUID PENDANT LAMP

私たちはこのランプに、ある種の柔らかさ、より自然な言語、そして純粋な幾何学から離れた形を与えたいと思いました。表面張力による水滴の湾曲に魅せられ、その本質を捉えようと思いました。このペンダントランプの微妙な凹凸のあるフォルムは、見る角度によってシルエットが緩やかに変化するようにデザインしました。

クラーション・コイヴィスト・ルーネ



Designed by	Claesson Koivisto Rune / 2011 & 2013
Description	水滴にインスパイアされたフルードペンダントランプは、柔らかな光が空間に拡散し、居心地の良い雰囲気を作り出します。つや消しのマットな表面は、ホームやカジュアルなビジネスシーンにもフィットする雰囲気を作り出します。1つで、または多灯で、親密な雰囲気を演出することができます。
Material	ランプシェード：シルクマットオパールガラス

FLUID PENDANT LAMP / SMALL



Item No.	Color	Price
09121JP ☆	Small - Opal White	¥84,000 (¥92,400)

White

ソケット : G9
 ケーブル長さ : 2m 引掛シーリング (フランジカバー付)
 電球 : LED 2.8W 2700K (電球付)

FLUID PENDANT LAMP / LARGE

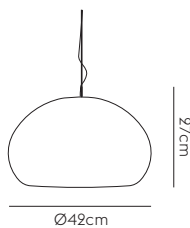

Item No.	Color	Price
09124JP ☆	Large - Opal White	¥111,000 (¥122,100)

White

ソケット : E26
 ケーブル長さ : 2m 引掛シーリング (フランジカバー付)
 推奨電球 : 普通ランプ シリカ60W
 ※電球は含まれていません

GRAIN PENDANT LAMP

グレインペンダントランプは、温かみのある外観と、その下にある光を惜しみなく広げる柔らかなフォルムが引き立つ照明です。竹とプラスチックを組み合わせたユニークな素材で、その視覚的な表現とマットな手触りによって、典型的なペンダントランプに新しい視点を加えています。

イェンス・ファーゲル



Designed by Jens Fager / 2015

Description 伝統的なペンダントランプのシルエットを詩的に再解釈したのが、このグレインペンダントランプです。シンプルでエレガントなこのランプは、表面に小さな繊維の粒があり、それにより微妙な質感が生まれ、光の拡散に変化を与えます。

Material ランプシェード：バンブーファイバー ポリプロピレン

GRAIN PENDANT LAMP

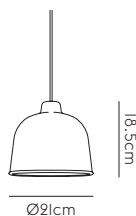

Black
Grey
Dusty Green



ソケット：E17
ケーブル長さ：2m 引掛シーリング（フランジカバー付）
電球：LED 4W（電球付）

Item No.	Color	Price
21031JP ☆	Black	¥56,000 (¥61,600)
21032JP ☆	Grey	¥56,000 (¥61,600)
21036JP ☆	Dusty Green	¥56,000 (¥61,600)

RIME PENDANT LAMP

シンプルなものデザインすることは、しばしば最も難しいことのひとつです。私たちが作りたかったのは、ガラスのシンプルなランプです。トップとペンダントチューブはできるだけさりげなく、柔らかな表情を持たせています。ペンダントの緩やかなラインは、どんぐりの形からヒントを得ました。氷や霧氷のような陰影のある表情をガラスで表現し、上品な光を放つデザインに仕上げました。ライムペンダントランプは、半透明のシェードとグラフィカルなフォルムによって、典型的な照明にタイムレスでモダンな視点をもたらしています。

TAFスタジオ



Designed by

TAF Studio / 2020

Description

ライムペンダントランプシリーズは、サンドブラスト加工を施した半透明のガラスが洗練された表情を見せ、ガラス照明にエレガントな視点をもたらしています。どんぐりの形をモチーフにした特徴的なフォルムに、粉体塗装を施したパーツが繊細なタッチで組み合わせられたデザインです。

Material

ペンダント

シェード：手拭きガラス アルミニウム（粉体塗装）

RIME PENDANT LAMP / Ø12 CM



White
Black
Grey



ソケット: G9
ケーブル長さ: 2m 引掛シーリング(フランジカバー付)
電球: LED 2.8W 2700K (電球付)

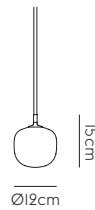

Item No.	Color	Price
22410JP ☆	White	¥67,000 (¥73,700)
22414JP ☆	Black	¥67,000 (¥73,700)
22418JP ☆	Grey	¥67,000 (¥73,700)

RIME PENDANT LAMP / Ø25 CM



White
Black
Grey



ソケット: E17
ケーブル長さ: 2m 引掛シーリング(フランジカバー付)
電球: LED 2.7W (電球付)

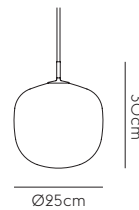

Item No.	Color	Price
22411JP ☆	White	¥104,000 (¥114,400)
22415JP ☆	Black	¥104,000 (¥114,400)
22419JP ☆	Grey	¥104,000 (¥114,400)

RIME PENDANT LAMP / Ø37 CM



White
Black
Grey



ソケット: E26
ケーブル長さ: 2m 引掛シーリング(フランジカバー付)
電球: LED 7W (電球付)

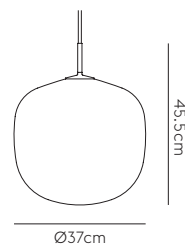

Item No.	Color	Price
22412JP ☆	White	¥128,000 (¥140,800)
22416JP ☆	Black	¥128,000 (¥140,800)
22420JP ☆	Grey	¥128,000 (¥140,800)

STRAND LAMP SERIES

ストランドランプは、回転するスチールフレームに、繭のような合成繊維素材を吹き付けて外観を形成しています。シェードは小さな繊維で構成され、複雑な構造になっています。光源を覆い隠すと同時に、ディフューザーとしても機能する構造です。透け感のあるシェードは、ストランドランプの光をフィルターにかけ、暖かく心地よい輝きを放ちます。空間に軽やかに浮かび上がるストランドランプは、様々なサイズでデザインされており、どんな空間にも快適さと調和、そして洗練された感性をもたらします。

ベンジャミン・ヒューバート



Designed by Benjamin Hubert / 2019, 2024

Description ストランドペンダントランプは、柔らかく遊び心のあるフォルムでモダンにデザインされています。拡散光と上下の開口部からの直射光の両方が得られるように設計されています。合成繊維素材で作られており、複雑で魅力的な構造になっています。そのモダンなフォルムとあいまって、まるで雲のような外観をしています。素材が光を透過させ、暖かく心地よい光を放つストランドペンダントランプは、空間に軽やかに浮かび上がり、どんな部屋にも快適さと調和、洗練された感性をもたらしてくれるでしょう。

Material ランプシェード：合成繊維 スチール

STRAND TABLE LAMP



White

ソケット：E27
ケーブル長さ：1.8m (中間スイッチ付)
電球：LED 4W (電球付)

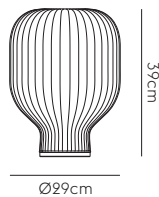

Item No.	Color	Price
22729JP ☆	White	¥160,000 (¥176,000)

STRAND PENDANT LAMP / CLOSED - Ø45 CM



White

ソケット : E26
ケーブル長さ : 2m 引掛シーリング (フランジカバー付)
電球 : LED 7W (電球付)



Item No.	Color	Price
22368JP ☆	White	¥153,000 (¥168,300)

STRAND PENDANT LAMP / OPEN - Ø28 CM



White

ソケット : E26
ケーブル長さ : 2m 引掛シーリング (フランジカバー付)
電球 : LED 7W (電球付)



Item No.	Color	Price
22450JP ☆	White	¥107,000 (¥117,700)

STRAND PENDANT LAMP / OPEN - Ø40 CM



White

ソケット : E26
ケーブル長さ : 2m 引掛シーリング (フランジカバー付)
電球 : LED 7W (電球付)



Item No.	Color	Price
22451JP ☆	White	¥139,000 (¥152,900)

STRAND PENDANT LAMP / OPEN - Ø60 CM



White

ソケット : E26
ケーブル長さ : 2m 引掛シーリング (フランジカバー付)
電球 : LED 7W (電球付)

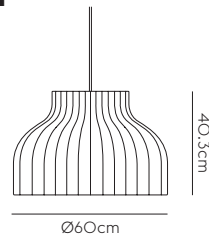

Item No.	Color	Price
22452JP ☆	White	¥185,000 (¥203,500)

UNFOLD PENDANT LAMP

アンフォールドペンダントランプは、クラシックなインダストリアルライトに新しい視点をもたらし、タイムレスでありながらモダンでもある表現を目指しました。遊び心のあるマットなタッチで触感が特徴的なシリコン素材で設計されています。モダンで柔軟な素材のこのランプは、フラットボックスに折りたたんで収納することができ、環境に配慮した輸送と現代的な外観を実現しています。

フォーム・アス・ウィズ・ラブ



Designed by Form Us With Love / 2010

Description インダストリアルなペンダントランプシェードをユニークにアレンジしたアンフォールドペンダントランプは、手頃で使いやすいランプです。ホームでもオフィスでも、どんな場所でもフィットします。柔らかいシリコンで作られたこのペンダントは豊富なカラーバリエーションで、部屋を明るく彩ります。

Material ランプシェード：シリコン

UNFOLD PENDANT LAMP



Dark Grey
Black
Light Grey
Green
Orange
White
Terracotta



ソケット：E26
ケーブル長さ：2m 引掛シーリング(フランジカバー付)
推奨電球：普通ランプ シリカ60W
※電球は含まれていません

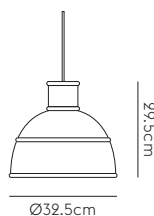

Item No.	Color	Price
09001JP ☆	Dark Grey	¥62,000 (¥68,200)
09002JP ☆	Black	¥62,000 (¥68,200)
09006JP ☆	Light Grey	¥62,000 (¥68,200)
09007JP ☆	Green	¥62,000 (¥68,200)
09008JP ☆	Orange	¥62,000 (¥68,200)
09010JP ☆	White ***	¥58,000 (¥63,800)
09013JP ☆	Terracotta	¥62,000 (¥68,200)

NEW

TWO-LAYER PENDANT LAMP

ツー・レイヤー・ペンダントは、テーブルの手元をしっかりと照らす光と、空間をやさしく満たす光—その2つの役割を、ひとつの照明で実現しています。吹きガラスを通して光がやさしく拡散され、素材ならではの表情や、わずかな揺らぎ、不完全さまでもが美しく浮かび上がります。

複数の光源によって心地よい明かりをつくる—そうした北欧照明の伝統的な考え方を、ひとつの洗練されたプロダクトとしてかたちにしました。

トーマス・ベンゼン



Designed by Thomas Bentzen / 2025

Description ツー・レイヤー・ペンダントは、ゆらぎのある吹きガラスによって、クラシックなガラスペンダントランプに新しい視点をもたらします。角度によって異なる光学的な表情を生み出し、見るたびに变化する印象が特徴です。洗練されたデザインは、クリアガラスとフロストガラスにパンチングメタルメッシュを組み合わせ、まぶしくない十分な光を提供します。光沢とマットの仕上げが融合したフォルムは、調和のとれた彫刻的な佇まいを生み出し、まるで自ら発光する彫刻のような存在感を放ちます。ダイニングやカウンターテーブルなどに最適で、空間に視覚的な魅力と上品さを添えます。

Material ランプシェード：吹きガラス、メタルメッシュ

NEW

TWO-LAYER PENDANT LAMP

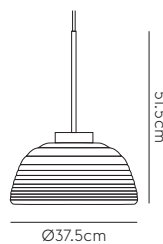

Item No.	Color	Price
22145JP ☆	Black	¥143,000 (¥157,300)
22146JP ☆	Grey	¥143,000 (¥157,300)

Black
Grey



ケーブル長さ：2m 引掛シーリング(フランジカバー付)
電球：LED 4W (電球付)

UNDER THE BELL PENDANT LAMP

アンダーザベルペンダントランプは、テーブルの上やオープンスペースに設置すると、単なるランプシェードではなくなります。ベル型の光は環境の中に独自の空間を作り出します。ランプの下にいる人を包み込み、物理的にも抽象的にも、親密な雰囲気演出します。ペットボトルをリサイクルした繊維を使用したデザインは、そのユニークな形状とともに、シェードが音を吸収し、空間の音響効果を向上させることを可能にしています。

イスコス・ベルリン



Designed by	Iskos-Berlin / 2011
Description	リサイクルPET繊維を最大41%使用した素材でデザインされたアンダーザベルペンダントランプは、あらゆる空間に触り心地の良いモダンな表情をもたらすだけでなく、その柔らかいシェードで部屋の音響効果を高めることができます。
Material	ランプシェード：リサイクルPETフェルト

UNDER THE BELL PENDANT LAMP / Ø 55 CM

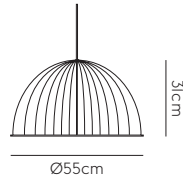

Item No.	Color	Price
24040JP ☆	Black	¥143,000 (¥157,300)
24041JP ☆	Grey	¥143,000 (¥157,300)

Black ●
Grey ●

ソケット: E26
ケーブル長さ: 2m 引掛シーリング(フランジカバー付)
推奨電球: ホワイトボールランプ95mm 60W
※電球は含まれていません

UNDER THE BELL PENDANT LAMP / Ø 82 CM

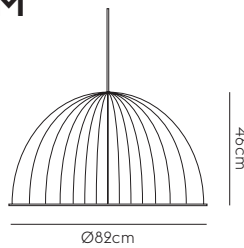

Item No.	Color	Price
10086JP ☆	Black	¥173,000 (¥190,300)
10087JP ☆	Grey	¥173,000 (¥190,300)

Black ●
Grey ●

ソケット: E26
ケーブル長さ: 2m 引掛シーリング(フランジカバー付)
推奨電球: ホワイトボールランプ95mm 60W
※電球は含まれていません

PULL FLOOR LAMP

プルフロアランプは、遊び心のあるキャラクターと温かみのある北欧の素材によって、従来のフロアライトに新しい視点をもたらしています。コードを隠すことでデザインエレメントをつなぎつつ、シェードの高さを調節することができるプルフロアランプは、どんな空間のニーズにも対応でき、部屋の雰囲気も高めてくれます。

ワッツワット



Designed by	Whatswhat / 2012
Description	スκανジナビアンデザインの素材感と遊び心を取り入れたプルフロアランプは、シェードの高さを調節することができ、空間に応じて光を変えることができます。
Material	フレーム：ナチュラルオークウッド シェード：テキスタイル

PULL FLOOR LAMP



Item No.	Color	Price
12041JPC ☆	Oak/White	¥153,000 (¥168,300)

Oak/White



ソケット：E26
電球：LED 7W (電球付)
ケーブル長さ：2m
スイッチ：中間フットスイッチ

POST LAMP SERIES

ポストランプシリーズは、マグネットジョイントの柔軟性を利用し、ユーザーのニーズに合わせて照明ユニットを自由に配置・調光できることを探求しました。彫刻的な表現、シンプルなライン、洗練された仕上げでデザインされたポストランプシリーズは、そのグラフィカルな特徴と先進的な機能性によって、新しい視点を表現しています。

アーネストスタジオ



Designed by Earnest Studio / 2020

Description ポストランプシリーズは、グラフィカルな特性、先進的な機能性を備えた革新的な照明デザインです。マグネットジョイントの柔軟性を最大限に生かし、ユーザーそれぞれのニーズに合わせてランプの位置や調光、向きを調整することができます。ケーブルドロップを利用して、コードを直線的に、あるいは遊び心あふれるフォーメーションに配置することができます。追加で照明ユニットを購入し、電源ハブに接続することができます。

Material ベース：スチール（粉体塗装）

POST FLOOR LAMP

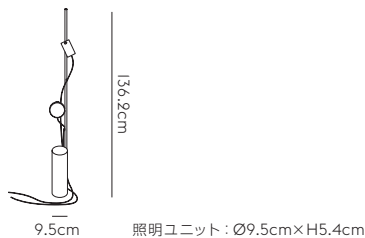

Black ●

照明ユニット：マグネット、シリコンコード
 照明ユニット2個付（LEDライト内蔵）最大3灯まで設置可能
 スイッチ：フットスイッチ

Item No.	Color	Price
22380JP ☆	Post Floor Lamp - Black	¥180,000 (¥198,000)
22382 ☆	Extra Lighting Unit - Black (1pic)	¥55,000 (¥60,500)
22386	Extra Cable Drops - Magnet - Black	¥7,000 (¥7,700)

COSY IN GREY TABLE LAMP

基本的アイデアは、空間全体の雰囲気を作り出すランプシリーズをデザインすることでした。私はガラスという自然素材の美しさと、その変化する反射に魅力を感じ、それをいかすことにしました。グレーのガラスを通して、光の美しさがより引き立ちます。このランプは特に夕暮れ時に最も美しく、その周りに心地よいムードを作り出します。

ハリ・コスキネン



Designed by Harri Koskinen / 2006

Description モダンな形状の手吹きガラスで作られたコージー・イン・グレー・テーブルランプは、スモークグレーのガラスに包まれた調光可能な電球を通して、柔らかな光を提供します。

Material ガラス

COSY IN GREY TABLE LAMP



Grey ●

ソケット : E26
電球 : LED 7.5W (電球付)
ケーブル長さ : 1.7m (中間調光スイッチ付)

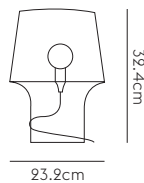

Item No.	Color	Price
01033JP ☆	Grey	¥83,000 (¥91,300)

PITON PORTABLE LAMP

ピトンポータブルランプのアイデアは、充電式のポータブルランプで、様々な環境に対応できるものを作りたいということから始まりました。視界をクリアに照らしながら、安心感や暖かさを与えてくれる、トーチ本来の目的を満たすデザインにしたいと思いました。ピトンの名前は、山肌の割れ目や裂け目などに、フックや道具、ロープなどを取り付けて、さまざまな姿勢で登るための登山用の器具に由来しており、この要素はピトンポータブルランプのデザインにも生かされています。

トム・チャン



Designed by Tom Chung / 2022

Description ピトンポータブルランプは、懐中電灯をモチーフにした、従来にない充電式ポータブルランプです。エレガントなフォルムと登山道具からインスピレーションを得た独特の高い機能性を併せ持ち、アルマイト処理された押し出しアルミニウムでできています。100%の明るさで6時間、50%の明るさで13.5時間の充電寿命で、照らしたい場所やスペースに合わせて、寝かせたり、立てたり、棚の上に傾けたり、吊るしたりして使うことができ、簡単に持ち運ぶことができる多機能なアンビエントライトとなっています。

Material 本体：アルミニウム、プラスチック 光源：LED (電球色 / 210lm / 2700K)
付属：本体ユニット / USBコード (コード長：約3m) / 充電用アダプタ
連続調光機能 約6時間でフル充電となり、6時間程度点灯可能 IP 54 (簡易防滴仕様)

PITON PORTABLE LAMP



Aluminum
Black

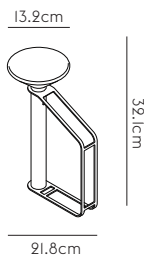

Item No.	Color	Price
22581JP ☆	Aluminum ***	¥57,000 (¥62,700)
22580JP ☆	Black ***	¥57,000 (¥62,700)

aces—

sories



NEW

PLEAT MIRROR

私は、建築のようなあり方をもつミラーをつくりたいと考えました。鏡面仕上げのステンールを一枚のシートとして用い、プリーツ状に折ることで、反射がフォルムに沿ってやわらかく回り込むようにしています。そのわずかな歪みが空間に動きを与え、機能的な表面を生きた彫刻のような存在へと変えていきます。私にとって重要なのは、完璧に像を映し出すことよりも、そこに生まれる「存在感」です。光や動きが折りに沿って集まり、重なり合うそのあり方に関心があります。

グスタフ・ウィンスト



Designed by

Gustav Winsth / 2026

Description

プリーツミラーは、姿見という概念を、彫刻的で建築的な要素へと再構築したミラーです。鏡面仕上げのステンレススチールで作られた本体は、周囲の景色を大胆で現代的な表現として映し出します。折りたたまれたようなフォルムが、奥行きと視覚的な面白さを加え、光や空間の変化によって反射面が動くため、まるで動きのある彫刻作品のように、光の中で表情を変え続けます。1枚のステンール板から切り出し、精密な比率で構成されたその大きさは、まるでドアを思わせるようなスケール感があり、住宅空間だけでなく商業空間にも力強く馴染みます。工業的な素材感と、柔らかな曲線が融合したプリーツミラーは、ミニマルでありながらも圧倒的な存在感を放ちます。

Material

ミラー：ポリッシュドステンレススチール

NEW

PLEAT MIRROR



Polished Steel

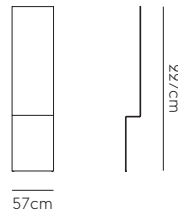

Item No.	Color	Price
22200	Polished Steel	¥598,000 (¥657,800)

ARCED MIRROR

アーチドミラーの特徴的な形は、角張った形と丸みを帯びた形の両面を持っており、私がリサーチしてきた押出成形と、シドニーの街角で目にするクラシカルな窓の形を融合させたものです。さまざまな空間にフィットするフォルムに、さりげないひねりを加えたくて、削り出しのディテールとステイン加工を施したウッド素材とを合わせ、トラッドなフォルムにモダンな解釈を与えています。そのため、親しみやすさを感じさせると同時に、シンプルでスマートな仕上がりになっています。

ライス・クーパー



Designed by Rhys Cooper / 2024

Description

トラディショナルな木製ミラーのスタイルとモダンなタッチを融合させたアーチドミラーは、2種類のサイズがあり、さりげないフレームの凹みがチャーミングな窓のようで魅力的です。ミラーは木のナチュラルな木目を引き出しつつ、ウッズステインカラーで処理され、クリアマットラッカーで仕上げられています。ライトグレー、ライトグリーン、ライトライラックの3色からお選びいただけます。FSC™ (FSC-C028824) 認証を受けた素材を使用しております。

Material

ウッド (クリアラッカー塗装) ガラスミラー

ARCED MIRROR

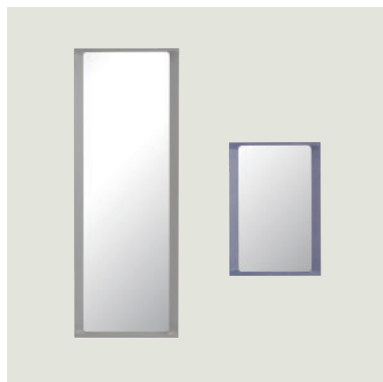

Light Grey
Light Lilac
Light Green
Midnight Blue
Spruce

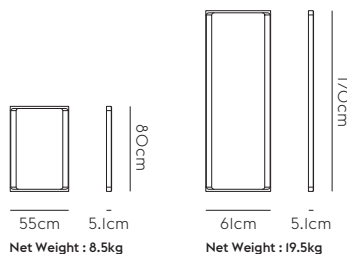

Item No.	Color	Price
22180	Small - Light Grey	¥125,000 (¥137,500)
21990	Small - Light Lilac	¥125,000 (¥137,500)
21991	Small - Light Green	¥125,000 (¥137,500)
21996	Small - Midnight Blue	¥125,000 (¥137,500)
21997	Small - Spruce	¥125,000 (¥137,500)
22181	Large - Light Grey	¥219,000 (¥240,900)
21993	Large - Light Lilac	¥219,000 (¥240,900)
21994	Large - Light Green	¥219,000 (¥240,900)
21998	Large - Midnight Blue	¥219,000 (¥240,900)
21999	Large - Spruce	¥219,000 (¥240,900)

FRAMED MIRROR

単にものを映すだけではないミラーを作りたいと思いました。フレームドミラーは、クラシックなフレーム付きミラーに新しい視点を加え、インスタレーションアートに思考を導く装飾的なデザインピースです。ミラーとしての機能性だけでなく、奥行きのある有機的なフォルムとミラーとフレームのカラーにより、まるで壁に飾られたアートオブジェのように感じられるのです。フレームドミラーは、単独で壁に美しく飾ることもできますし、他のサイズや色と組み合わせて飾ることもできます。

アンデルセン&ヴォル



Designed by Anderssen & Voll / 2016

Description 粉体塗装のスチールフレームにカラーミラーガラスを使用したフレームドミラーは、典型的な鏡を芸術的に解釈したものです。反射ガラスとしての機能はそのままに、色や形、そして複数での配置が可能であることが、このミラーに独特の個性を与えています。

Material スチール（粉体塗装） ガラスミラー

FRAMED MIRROR

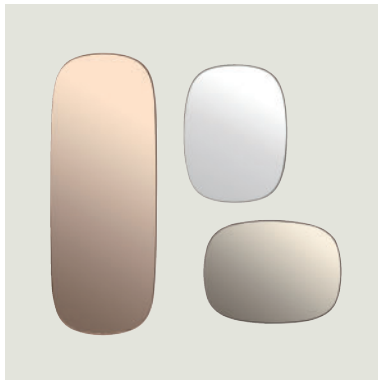

Grey/Clear
Taupe/Taupe
Rose/Rose
Dark Green/Clear
Taupe/Clear
Rose/Clear
Light Yellow/Clear

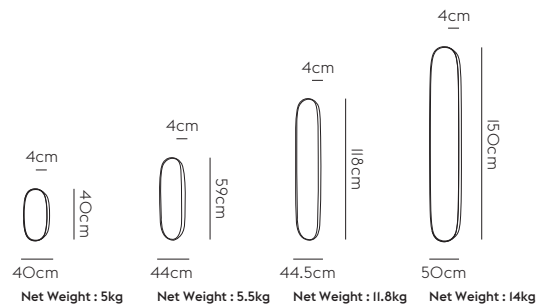

Item No.	Color	Price
22982	40 x 40 cm - Grey/Clear	¥46,000 (¥50,600)
22983	40 x 40 cm - Taupe/Clear	¥46,000 (¥50,600)
22981	40 x 40 cm - Light Yellow/Clear	¥46,000 (¥50,600)
21901	Small - Grey/Clear	¥77,000 (¥84,700)
21903	Small - Taupe/Taupe	¥77,000 (¥84,700)
21904	Small - Rose/Rose ***	¥77,000 (¥84,700)
21905	Small - Dark Green/Clear	¥77,000 (¥84,700)
21906	Small - Taupe/Clear	¥77,000 (¥84,700)
21907	Small - Rose/Clear	¥77,000 (¥84,700)
22980	Small - Light Yellow/Clear	¥77,000 (¥84,700)
21911	Large - Grey/Clear	¥146,000 (¥160,600)
21913	Large - Taupe/Taupe	¥146,000 (¥160,600)
21915	Large - Dark Green/Clear	¥146,000 (¥160,600)
21916	Large - Taupe/Clear	¥146,000 (¥160,600)
21917	Large - Rose/Clear	¥146,000 (¥160,600)
22990	Large - Light Yellow/Clear	¥146,000 (¥160,600)
22985	150 x 50 cm - Grey/Clear	¥208,000 (¥228,800)
22986	150 x 50 cm - Taupe/Clear	¥208,000 (¥228,800)
22984	150 x 50 cm - Light Yellow/Clear	¥208,000 (¥228,800)

GAZE MIRROR

ゲイズミラーの魅力は、その構造と、1枚の素材から作られた反射面にあると感じています。このシンプルさにより、プロダクトの構造や角度を純粋な形で探求することが可能になります。このミラーは意外性のある反射角度と視点の変化によって空間を再定義します。また、縦向きにも横向きにも取り付けことができ、簡単に小さな空間に奥行きを加えることができます。

フィル・プロクター



Designed by

Phil Procter / 2025

Description

ゲイズミラーは、ミラーポリッシュ仕上げのステンレススチールを2枚折り曲げて作られた、彫刻的でエレガントな壁掛けアイテムです。角度のついた表面が光や周囲の景色を捉え、見る角度によって動きのある視覚効果を生み出します。2つのサイズがあり、控えめながらも空間に印象的なアクセントを加えます。

Material

ステンレススチール (鏡面仕上げ)

GAZE MIRROR

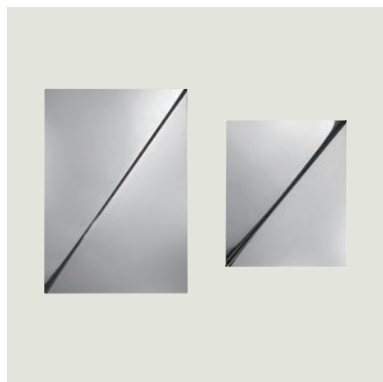

Polished Steel

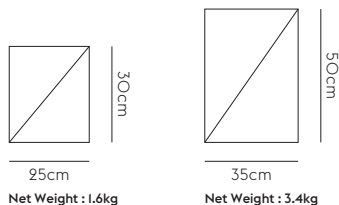

Item No.	Color	Price
30 X 25 CM		
36550	Polished Steel	¥62,000 (¥68,200)
50 X 35 CM		
36551	Polished Steel	¥77,000 (¥84,700)

FOLDED SHELVES

重なり合った影絵からインスピレーションを受けました。一枚の金属板を曲げるという一見シンプルな手法でポケットを作り、そこに物を収納したり分類したりことができ、実用的かつ装飾的な使い方ができる汎用性の高い壁掛けです。廊下、バスルーム、ベッドルーム、キッチンなどで、郵便物や本、香水やスパイスなどの整理整頓に、またお気に入りの雑貨をディスプレイするのに適しています。

ヨハン・ファン・ヘンゲル



Designed by	Johan Van Hengel / 2016
Description	折り紙のような雰囲気を持ちながら、金属でできているフォールドドシェルフは、現代的で機能的な性格を持っています。棚板には2つのフックが付属しています。ホームやオフィスの空間にモダンでフレンドリーな雰囲気をもたらします。
Material	1.5mm厚スチール(アクリル粉体塗装)

FOLDED SHELVES / 29.5 X 40 CM Extra Small



Black
Grey
Olive
Burnt Orange
Blue-Grey
Deep Red

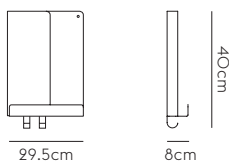

Net Weight : 2.8kg

Item No.	Color	Price
24023	Black	¥24,000 (¥26,400)
24027	Grey	¥24,000 (¥26,400)
24031	Olive	¥24,000 (¥26,400)
24035	Burnt Orange	¥24,000 (¥26,400)
24039	Blue-Grey	¥24,000 (¥26,400)
24063	Deep Red	¥24,000 (¥26,400)

FOLDED SHELVES / 51 X 22 CM Small



Black
Grey
Olive
Burnt Orange
Blue-Grey
Deep Red

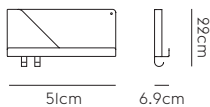

Net Weight : 2.3kg

Item No.	Color	Price
24022	Black	¥24,000 (¥26,400)
24026	Grey	¥24,000 (¥26,400)
24030	Olive	¥24,000 (¥26,400)
24034	Burnt Orange	¥24,000 (¥26,400)
24038	Blue-Grey	¥24,000 (¥26,400)
24062	Deep Red	¥24,000 (¥26,400)

FOLDED SHELVES / 63 X 16.5 CM Medium



Black
Grey
Olive
Burnt Orange
Blue-Grey
Deep Red



Net Weight : 2.8kg

Item No.	Color	Price
24021	Black	¥36,000 (¥39,600)
24025	Grey	¥36,000 (¥39,600)
24029	Olive	¥36,000 (¥39,600)
24033	Burnt Orange	¥36,000 (¥39,600)
24037	Blue-Grey	¥36,000 (¥39,600)
24061	Deep Red	¥36,000 (¥39,600)

FOLDED SHELVES / 96 X 13 CM Large



Black
Grey
Olive
Burnt Orange
Blue-Grey
Deep Red

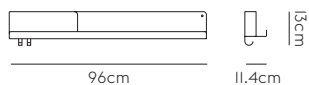

Net Weight : 3.5kg

Item No.	Color	Price
24020	Black	¥44,000 (¥48,400)
24024	Grey	¥44,000 (¥48,400)
24007	Olive	¥44,000 (¥48,400)
24032	Burnt Orange	¥44,000 (¥48,400)
24036	Blue-Grey	¥44,000 (¥48,400)
24060	Deep Red	¥44,000 (¥48,400)

FOLDED SHELVES / PLATFORM

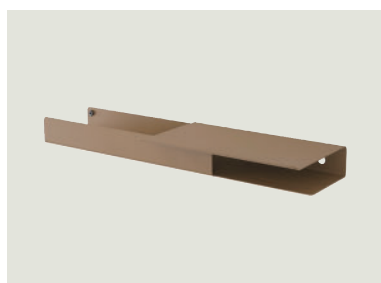

Black
Grey
Olive
Burnt Orange
Blue-Grey
Deep Red

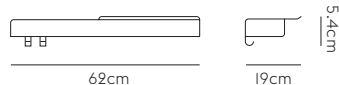

Net Weight : 2.3kg

Item No.	Color	Price
24044	Black	¥44,000 (¥48,400)
24045	Grey	¥44,000 (¥48,400)
24046	Olive	¥44,000 (¥48,400)
24047	Burnt Orange	¥44,000 (¥48,400)
24048	Blue-Grey	¥44,000 (¥48,400)
24049	Deep Red	¥44,000 (¥48,400)

AVAIL COAT RACK

アヴェイルコートラックは、必ずしも他と違うものを作るのではなく、より良いものを作ることを、つまり、長く使え、日常生活に満足感を与えてくれるデザインであることを大切にしました。オーク材の温かみのある手触りに色のニュアンスを加えながら、フックを自由に並べ替えることができるこのコートラックは、私たちの毎日変わる日常生活のニーズに合わせて使い勝手良く小物を置くことができ、私たちのものの見方を映し出してくれます。

サム・ヘクト&キム・コリン



Designed by Sam Hect & Kim Collin / 2020

Description スカンジナビアらしいシンプルで機能的なデザイン。2つの金属製フックを備えており、自由に配置を変えられるだけでなく、ニュアンスカラーとフォルムが美しいラックです。アヴェイル・コートラックは、その時に応じて、ものを小さなスペースで収納することができます。FSC™ (FSC-C028824) 認証を受けた素材を使用しております。

Material オーク スチール (粉体塗装)

AVAIL COAT RACK

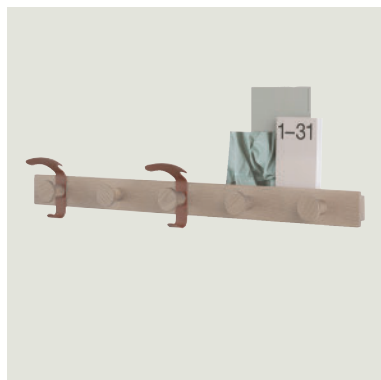

Grey/Grey
Oak/Black
Oak/Grey
Oak/Copper Brown

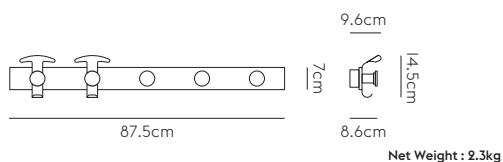

Item No.	Color	Price
12370	Grey/Grey	¥47,000 (¥51,700)
12373	Oak/Black	¥47,000 (¥51,700)
12371	Oak/Grey	¥47,000 (¥51,700)
12372	Oak/Copper Brown	¥47,000 (¥51,700)

COIL COAT RACK

デザインは機能優先で形は後回しになることがしばしばあります。コイルコートラックでは、このプロセスを逆転させたいと思いました。紙をさまざまな形に成形してアイデアをモデリングしているうちに、丸めた紙のカールしたフォルムがコートラックに理想的であることに気がつきました。やわらかいラインと、好みに合わせて調節できるスライド式フックを備えたコイルコートラックは、従来のコートラックに機能的で楽しい視点を与えてくれます。

ラース・トーノエ



Designed by	Lars Tornøe / 2021
Description	コイル状のフォルムと、シンプルでありながらデザインに機能をもたらす特徴的な要素であるフックがついたコイルコートラックは、新たな視点を見出しています。紙の丸まった形からインスピレーションを得てデザインされたラックです。
Material	アルミニウム

COIL COAT RACK



Black
Plum

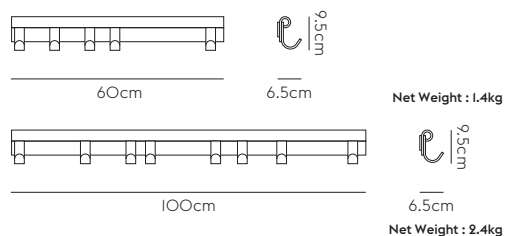

Item No.	Color	Price
60 CM		
12390	Black	¥36,000 (¥39,600)
12391	Plum	¥36,000 (¥39,600)
100 CM		
12394	Plum	¥66,000 (¥72,600)

ATTACH COAT HOOK

円柱と直方体という2つの基本的な形が会うことで、アタッチコートフックは生まれました。シンプルな木の円柱とアルミニウムのフォルムを組み合わせることで、インダストリアルとナチュラルな素材感を融合させたデザインが生まれました。その対照的な要素により、アタッチコートフックは、現代のコートフックに洗練された、しっかりとした視点をもたらしています。

ディミトリ・ペーラー



Designed by Dimitri Bähler / 2019

Description アタッチコートフックは、インダストリアルとスカンジナビアの素材感を融合させ、シンプルでモダンなコートフックをラウンドとスクエアの対照的なフォルムで、遊び心のある洗練された雰囲気仕上げました。直線的なフォルムとシンプルかつ洗練されたフックは、空間のアクセントになるでしょう。

Material アルミ、ウッド

ATTACH COAT HOOK / SET OF 2



Oak/Black
Oak/Aluminum
Oak/Dark Green
Oak/Pale Blue
Oak/Burnt Orange

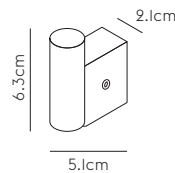

Net Weight : 0.2kg

Item No.	Color	Price
12350	Oak/Black	¥12,000 (¥13,200)
12351	Oak/Aluminum	¥12,000 (¥13,200)
12352	Oak/Dark Green	¥12,000 (¥13,200)
12354	Oak/Pale Blue	¥12,000 (¥13,200)
12355	Oak/Burnt Orange	¥12,000 (¥13,200)

DOTS COAT HOOK SERIES

ドッツは、どんな壁にも親しみやすく映える特徴的なフックシリーズです。ドッツは滑らかな丸いエッジで、大切なものをより大切に扱ってくれるでしょう。サイズ、素材、カラーを豊富に取り揃えたドッツシリーズは、自由な発想でアレンジができ、自分だけのテイストを表現できます。さあ! どんどんドッツを壁に増やしていきましょう。ドッツは、仲間を迎え入れるのが大好きなのです。

ラース・トーノエ



Designed by	Lars Tornøe / 2007
Description	従来のコートフックに親しみやすい表情を持たせたドッツシリーズは、好きなパターンや色の組み合わせで壁面に配置できる機能的かつ彫刻的なデザインです。廊下や寝室、キッチンはもちろん、ホスピタリティエリアやワークスペースなどにもお使いいただけます。セラミック、メタル、ウッドなど異なる素材を組み合わせるとさらにユニークな表現が可能です。
Material	ドッツウッド：オーク、ウォールナット、アッシュ ドッツメタル：アルミニウム（ラッカー仕上） ドッツセラミック：セラミック

DOTS WOOD / SET OF 5

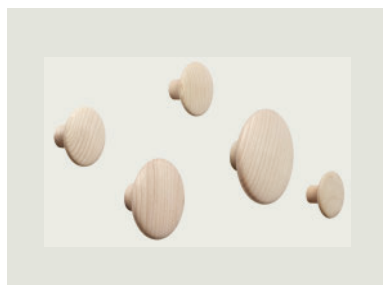

Oak
Black
Off-White



ラージ1個、ミディアム1個、スモール3個

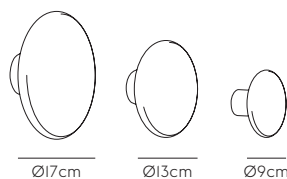

Item No.	Color	Price
03001 ☆	Oak	¥27,000 (¥29,700)
03002	Black	¥27,000 (¥29,700)
03352	Off-White	¥27,000 (¥29,700)

DOTS WOOD / Ø 17 CM Large

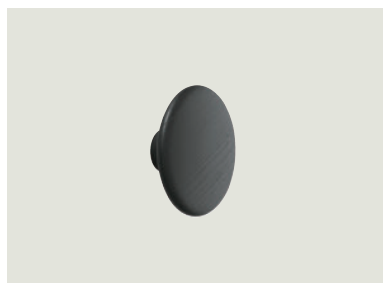

Oak
Black
Grey
Dusty Green
Ash
Midnight Blue
Pale Blue
Off-White
Dark Grey
White



Net Weight : 0.4kg

Item No.	Color	Price
03081 ☆	Oak	¥8,000 (¥8,800)
03091 ☆	Black	¥8,000 (¥8,800)
03141 ☆	Grey	¥8,000 (¥8,800)
03181 ☆	Dusty Green ***	¥8,000 (¥8,800)
03191 ☆	Ash ***	¥8,000 (¥8,800)
03231	Midnight Blue ***	¥8,000 (¥8,800)
03261 ☆	Pale Blue ***	¥8,000 (¥8,800)
03311	Off-White	¥8,000 (¥8,800)
03201 ☆	Dark Grey ***	¥8,000 (¥8,800)
03111 ☆	White ***	¥8,000 (¥8,800)

DOTS WOOD / Ø 13 CM Medium

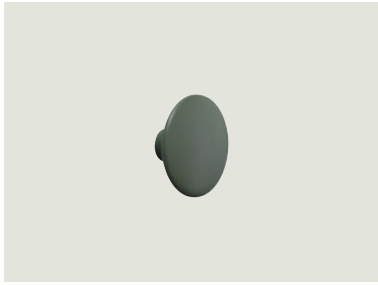

Oak
 Black
 Grey
 Dusty Green
 Ash
 Midnight Blue
 Pale Blue
 Burgundy
 Off-White
 Dark Green
 Taupe
 Stained Dark Brown
 Light Blue
 Burnt Orange
 Brown Green
 Dark Grey



Ø13cm

Net Weight : 0.2kg

Item No.	Color	Price
03082 ☆	Oak	¥7,000 (¥7,700)
03092 ☆	Black	¥7,000 (¥7,700)
03142 ☆	Grey ***	¥7,000 (¥7,700)
03182 ☆	Dusty Green	¥7,000 (¥7,700)
03192 ☆	Ash	¥7,000 (¥7,700)
03232	Midnight Blue	¥7,000 (¥7,700)
03262 ☆	Pale Blue	¥7,000 (¥7,700)
03272	Burgundy	¥7,000 (¥7,700)
03312	Off-White	¥7,000 (¥7,700)
03316	Dark Green	¥7,000 (¥7,700)
03320 ☆	Taupe	¥7,000 (¥7,700)
03328	Stained Dark Brown	¥7,000 (¥7,700)
03336	Light Blue	¥7,000 (¥7,700)
03344	Burnt Orange	¥7,000 (¥7,700)
03348	Brown Green	¥7,000 (¥7,700)
03202 ☆	Dark Grey ***	¥7,000 (¥7,700)

DOTS WOOD / Ø 9 CM Small

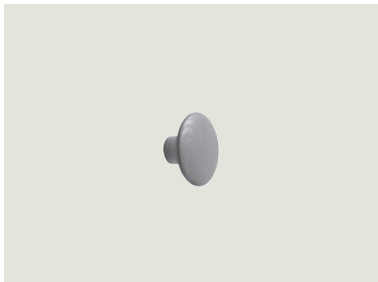

Oak
 Black
 Grey
 Dusty Green
 Ash
 Midnight Blue
 Pale Blue
 Burgundy
 Off-White
 Dark Green
 Taupe
 Stained Dark Brown
 Light Blue
 Burnt Orange
 Brown Green



Ø9cm

Net Weight : 0.1kg

Item No.	Color	Price
03083 ☆	Oak	¥6,000 (¥6,600)
03093 ☆	Black	¥6,000 (¥6,600)
03143 ☆	Grey	¥6,000 (¥6,600)
03183 ☆	Dusty Green	¥6,000 (¥6,600)
03193 ☆	Ash	¥6,000 (¥6,600)
03233	Midnight Blue	¥6,000 (¥6,600)
03263 ☆	Pale Blue	¥6,000 (¥6,600)
03273	Burgundy	¥6,000 (¥6,600)
03313	Off-White	¥6,000 (¥6,600)
03317	Dark Green	¥6,000 (¥6,600)
03321 ☆	Taupe	¥6,000 (¥6,600)
03329	Stained Dark Brown	¥6,000 (¥6,600)
03337	Light Blue	¥6,000 (¥6,600)
03345	Burnt Orange	¥6,000 (¥6,600)
03349	Brown Green	¥6,000 (¥6,600)

DOTS WOOD / Ø 6.5 CM Extra Small

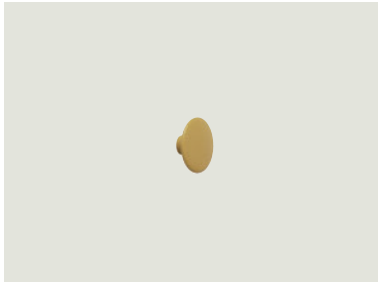

Ø6.5cm

Net Weight : 0.04kg

Oak
Black
Dusty Green
Ash
Midnight Blue
Pale Blue
Off-White
Dark Green
Taupe
Stained Dark Brown
Burnt Orange



Item No.	Color	Price
03084 ☆	Oak	¥5,000 (¥5,500)
03094 ☆	Black	¥5,000 (¥5,500)
03184 ☆	Dusty Green	¥5,000 (¥5,500)
03194 ☆	Ash	¥5,000 (¥5,500)
03234	Midnight Blue	¥5,000 (¥5,500)
03264 ☆	Pale Blue	¥5,000 (¥5,500)
03314	Off-White	¥5,000 (¥5,500)
03318	Dark Green	¥5,000 (¥5,500)
03322 ☆	Taupe	¥5,000 (¥5,500)
03330	Stained Dark Brown	¥5,000 (¥5,500)
03346	Burnt Orange	¥5,000 (¥5,500)

DOTS METAL / SET OF 5

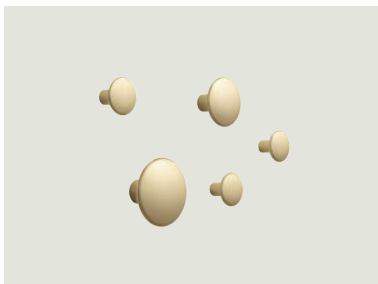

Ø5cm



Ø3.9cm



Ø2.7cm

Brass
Black
Aluminum
Umber
Pale Blue
Dark Green
Rose



Ø5cm1個、Ø3.9cm1個、Ø2.7cm3個

Item No.	Color	Price
97215 ☆	Brass	¥22,000 (¥24,200)
97219	Black	¥22,000 (¥24,200)
97223 ☆	Aluminum	¥22,000 (¥24,200)
03516	Umber	¥22,000 (¥24,200)
03521	Pale Blue	¥22,000 (¥24,200)
97239	Dark Green	¥22,000 (¥24,200)
97243	Rose	¥22,000 (¥24,200)

DOTS METAL

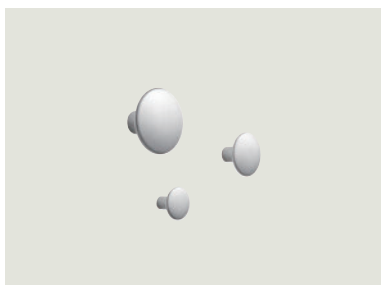

Brass
 Black
 Aluminum
 Umber
 Pale Blue
 Taupe
 Dark Green
 Light Green
 Lilac



Ø5cm



Ø3.9cm



Ø2.7cm

Item No.	Color	Price
97216	Ø 5 - Brass	¥8,000 (¥8,800)
97220	Ø 5 - Black	¥8,000 (¥8,800)
97224	Ø 5 - Aluminum	¥8,000 (¥8,800)
03522	Ø 5 - Pale Blue	¥8,000 (¥8,800)
97240	Ø 5 - Dark Green	¥8,000 (¥8,800)
97212	Ø 5 - Light Green	¥8,000 (¥8,800)
97209	Ø 5 - Lilac	¥8,000 (¥8,800)
97217	Ø 3.9 - Brass	¥6,000 (¥6,600)
97221	Ø 3.9 - Black	¥6,000 (¥6,600)
97225	Ø 3.9 - Aluminum	¥6,000 (¥6,600)
97229	Ø 3.9 - Umber	¥6,000 (¥6,600)
97233	Ø 3.9 - Pale Blue	¥6,000 (¥6,600)
97213	Ø 3.9 - Light Green	¥6,000 (¥6,600)
97210	Ø 3.9 - Lilac	¥6,000 (¥6,600)
97218	Ø 2.7 - Brass	¥4,000 (¥4,400)
97222	Ø 2.7 - Black	¥4,000 (¥4,400)
97226	Ø 2.7 - Aluminum	¥4,000 (¥4,400)
03519	Ø 2.7 - Umber	¥4,000 (¥4,400)
03524	Ø 2.7 - Pale Blue	¥4,000 (¥4,400)
97238	Ø 2.7 - Taupe	¥4,000 (¥4,400)
97214	Ø 2.7 - Light Green	¥4,000 (¥4,400)
97211	Ø 2.7 - Lilac	¥4,000 (¥4,400)

RESTORE SERIES

レストアシリーズは、どんな環境にも馴染むような控えめなキャラクターにしたいと思いました。ペットボトルから再生された繊維を使用したフェルト素材は、不思議な魅力のある表情を持ち、コーナーのスリットはデザインに独特の表情と機能性をもたらしています。

ミカ・トルヴァネン



Designed by

Mika Tolvanen / 2009

Description

ペットボトルの再生繊維を使ったフェルトで作られたレストアシリーズは、ランドリーからブランケット、子供のおもちゃまで、さまざまなものに対応できる機能的で多用途の収納ユニットです。レストアシリーズはカラーバリエーションが豊富で、ホームやオフィスで、スペースに良い質感と、独特のアクセントを与えます。

Material

ポリマーフェルト (再生繊維)

RESTORE BASKET



Light Blue
 Beige-Green
 Dusty Lilac
 Black Mélange
 Midnight Blue
 Black
 Dusty Green
 Grey Mélange
 Sand
 Burnt Orange
 Dark Green
 Brown Green
 Dark Brown



28×28cm
 Net Weight : 0.45kg



35×48cm
 Net Weight : 0.8kg

Item No.	Color	Price
SMALL 28 X 28 CM		
44765 ☆	Grey Mélange	¥17,000 (¥18,700)
44766 ☆	Dusty Green	¥17,000 (¥18,700)
44767 ☆	Sand	¥17,000 (¥18,700)
44768	Light Blue	¥17,000 (¥18,700)
44769	Brown Green	¥17,000 (¥18,700)
REGULAR 48 X 35 CM		
07000 ☆	Light Blue	¥22,000 (¥24,200)
07001 ☆	Beige-Green	¥22,000 (¥24,200)
07003 ☆	Dusty Lilac	¥22,000 (¥24,200)
07005 ☆	Black Mélange	¥22,000 (¥24,200)
07006 ☆	Midnight Blue	¥22,000 (¥24,200)
07008 ☆	Black ***	¥22,000 (¥24,200)
07010 ☆	Dusty Green	¥22,000 (¥24,200)
07012 ☆	Grey Mélange	¥22,000 (¥24,200)
07019 ☆	Sand	¥22,000 (¥24,200)
07020 ☆	Burnt Orange	¥22,000 (¥24,200)
07027 ☆	Dark Green	¥22,000 (¥24,200)
07028 ☆	Brown Green	¥22,000 (¥24,200)
07029 ☆	Dark Brown	¥22,000 (¥24,200)

RESTORE TRAY

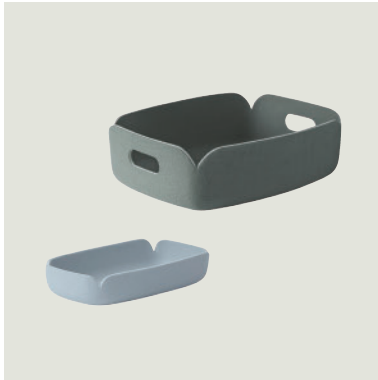

Grey Mélange
Dusty Green
Black Mélange
Midnight Blue
Sand
Light Blue
Brown Green



15.5×28cm
Net Weight : 0.2kg



31×40cm
Net Weight : 0.5kg

Item No.	Color	Price
SMALL 28 X 15,5 CM		
44760 ☆	Grey Mélange	¥10,000 (¥11,000)
44761 ☆	Dusty Green	¥10,000 (¥11,000)
44762 ☆	Sand	¥10,000 (¥11,000)
44763	Light Blue	¥10,000 (¥11,000)
44764	Brown Green	¥10,000 (¥11,000)
REGULAR 40 X 31 CM		
13301 ☆	Grey Mélange	¥19,000 (¥20,900)
13303 ☆	Dusty Green	¥19,000 (¥20,900)
13306 ☆	Black Mélange	¥19,000 (¥20,900)
13307	Midnight Blue	¥19,000 (¥20,900)
13309 ☆	Sand	¥19,000 (¥20,900)
13310	Light Blue	¥19,000 (¥20,900)
13311	Brown Green	¥19,000 (¥20,900)

RESTORE ROUND BASKET



Black
Grey Mélange
Dusty Green
Black Mélange
Midnight Blue
Brown Green

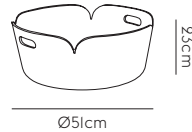

Net Weight : 1.2kg

Item No.	Color	Price
13320	Black ***	¥26,000 (¥28,600)
13321	Grey Mélange	¥26,000 (¥28,600)
13323	Dusty Green	¥26,000 (¥28,600)
13326	Black Mélange	¥26,000 (¥28,600)
13327	Midnight Blue	¥26,000 (¥28,600)
13329	Brown Green	¥26,000 (¥28,600)

REDUCE PAPER BIN

再生素材からリデュースペーパービンを作ることが起点となり、デザインを構成する要素、CO2排出量、などを考察していくうちに、最終的にオフィス内のゴミの量を削減することにつながりました。私たちのデザインプロセスは、彫刻的でありながら、一目でゴミ箱とわかる効果的な形を見つけることでした。レーストラックのような形は、蓋をしたままでも机の下に簡単に収まり、蓋が下のゴミ袋をきれいに隠してくれます。

スタジオ・トルヴァネン



Designed by

Studio Tolvanen / 2023

Description

リデュースペーパービンの名前は、製造に使用される新しい材料の量、ゴミの量を削減させ、普段使うものを洗練された形で表現するために名付けられました。
100%再生ABSプラスチックを使用し、柔らかく心地よいフォルムで、とてもわかりやすいデザインです。手触りのよいマットな表面や、ゴミ袋をさりげなく隠す特徴的な蓋など、細部に美しさがあります。リデュースペーパービンは、キッチンでも、作業場でも、オフィスでもどんな空間にもマッチするオールマイティなオブジェです。

Material

100%再生ABSプラスチック

REDUCE PAPER BIN



Grey
Anthracite
Dark Red
Light Green

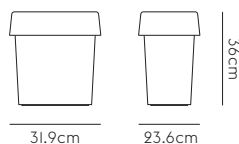

Net Weight : 1.4kg

Item No.	Color	Price
12331 ☆	Grey	¥14,000 (¥15,400)
12332 ☆	Anthracite	¥14,000 (¥15,400)
12333 ☆	Dark Red	¥14,000 (¥15,400)
12334 ☆	Light Green	¥14,000 (¥15,400)

SKETCH TOOLBOX

スケッチツールボックスは、ものや道具を整理するのに役立つ、デスク上の小さくてフレンドリーな建築物です。シンプルな家屋にインスパイアされたこのデザインは、様々な深さのコンパートメントに分かれており、機能的で多様性があり、ハンドルがついているため移動が容易になっています。再生プラスチックを使用しており、ホームオフィスやワークプレイス、バスルームなど、モダンな収納が必要な場所で、毎日の暮らしに役立つことでしょう。

トーマス・ベンゼン



Designed by Thomas Bentzen / 2022

Description スケッチツールボックスは、家屋のシンプルな建築的なラインをもとに、様々な機能とニーズに対応するモダンなパーソナルストレージです。持ち運びに便利なハンドル付きで、自宅、作業場、ノマドワークプレイスなど、日常生活の中で親しみやすい相棒となります。この多用途なツールボックスは、再生プラスチックを使用してデンマークで製造されています。

Material 100%再生プラスチック

SKETCH TOOLBOX



Burnt Orange
Grey
Midnight Blue

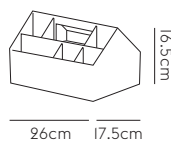

Net Weight : 0.8kg

Item No.	Color	Price
12341 ☆	Burnt Orange	¥12,000 (¥13,200)
12342 ☆	Grey	¥12,000 (¥13,200)
12343 ☆	Midnight Blue	¥12,000 (¥13,200)

STORY PINBOARD

コルクのピンボードには、幼い頃の思い出があります。写真やお土産、葉っぱなどを貼って自分たちの小さな世界を作り、その時の気分を反映させて新しい雰囲気を作り出すことができる魔法のようなものでした。ストーリーピンボードのデザインの発想は、この思い出をコルクの温かみとモダンかつタイムレスな表現によって、新たな視点に変換することでした。

ビッグ・ゲーム



Designed by

Big-Game / 2020

Description

ストーリーピンボードは、ホームオフィス、子供部屋、仕事場など、あらゆるシーンでスκανジナビアンデザインの繊細な感覚を取り入れることができます。使用されているコルクは再生可能なコルク樫の樹皮から採取された素材でできています。

Material

コルク

STORY PINBOARD



Cork

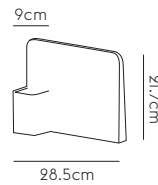

Net Weight : 0.4kg

Item No.	Color	Price
12380	Cork	¥15,000 (¥16,500)

COMPILE BOOKEND

コンパイルブックエンドは、ストレージに彫刻的な特徴を加え、お気に入りの本や雑誌のためにいくつものディスプレイオプションを提供します。ブックエンドはそれ自体が支えとなっており、自由な動きと創造的な使い方ができます。機能的な要素を持ちながらも、ホームやオフィスの棚に色と個性を添えてくれます。

セシリエ・マンツ



Designed by

Cecilie Manz / 2016

Description

コンパイルブックエンドは、本棚、窓ぎわ、デスクをエレガントに引き立てます。様々な大きさの本が収納できるよう、いろいろな向きで置くことができます。すっきりとした幾何学的な形と様々な色で、どんな場所にも洗練された印象を与えます。

Material

スチール (粉体塗装)

COMPILE BOOKEND

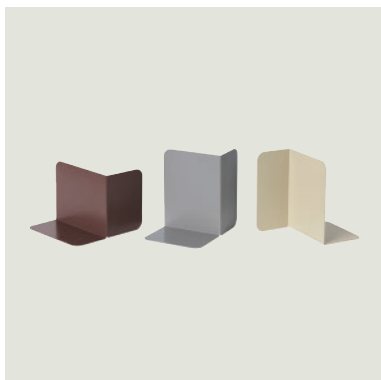

Plum
Beige-Green
Grey

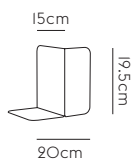

Net Weight : 0.8kg

Item No.	Color	Price
50091 ☆	Plum	¥10,000 (¥11,000)
50092 ☆	Beige-Green	¥10,000 (¥11,000)
50093 ☆	Grey	¥10,000 (¥11,000)

PLATFORM TRAY

プラットフォームトレイは、北欧デザインの考え方を取り入れ、さまざまなレベルで機能性を持たせることで、二面性を持ったデザインにしたいと思いました。テーブルの上に置き、お気に入りのオブジェを載せて、台(プラットフォーム)として使うこともできますし、手に取って持ち運ぶためのトレイとして使うこともできます。この小さなテーブルと小さなトレイという機能の二面性によって、単なる静物としてだけでなく、ダイナミックなコンテキストで部屋をデザインすることができます。また、このトレイの素材も同様のことが言えます。成型されたプラスチックはベニアと合わせることで、様々な雰囲気を補完することができるのです。

サム・ヘクト&キム・コリン



Designed by	Sam Hecht & Kim Colin / 2017
Description	プラットフォームトレイは、美しさと機能性を兼ね備えたオブジェであり、スタッキングが可能で、様々な使い方ができるトレイです。
Material	ABS樹脂 ラミネートオークベニア

PLATFORM TRAY



Grey
Dark Red
Dark Green
Blue-Grey

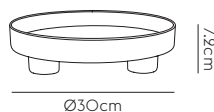

Net Weight : 0.6kg

Item No.	Color	Price
29011 ☆	Grey	¥15,000 (¥16,500)
29012 ☆	Dark Red	¥15,000 (¥16,500)
29013	Dark Green	¥15,000 (¥16,500)
29014	Blue-Grey	¥15,000 (¥16,500)

GROOVE TRIVET

トリベット（鍋敷き）は普段使わないときはしまっておくものですが、飾っておくだけで雰囲気が出るような美しいオブジェを作りたいと思いました。大理石に施された直線的な溝は、トリベットにグラフィカルな表情を与え、大理石の自然のもたらず模様と構造との美しいコントラストとなっています。グルーヴトリベットは、使わないときもテーブルの上に置いておけば、インテリアのアクセントになります。

ホルゲール・ホームストヴェット



Designed by Hallgeir Homstvedt / 2014

Description グルーヴトリベットは、熱いものや冷たいものを置くトリベットとして使用すると、刻まれた溝が空気を通し、下のテーブルを傷めません。機能的なオブジェでありながら、インテリアとしても使用でき、トレイとして、スタンドとして、あるいはそのまま置いても、空間にアクセントを加えることができます。

Material 大理石

GROOVE TRIVET



Grey
Green

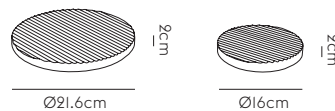

Item No.	Color	Price
17061	Grey - Ø 16cm	¥10,000 (¥11,000)
17063	Green - Ø 16cm	¥10,000 (¥11,000)
17071	Grey - Ø 21.6cm	¥14,000 (¥15,400)
17073	Green - Ø 21.6cm	¥14,000 (¥15,400)

MERE BOWL

メアボウルは、私たちのスタジオでサツラがろくろで作った小さな磁器作品からインスピレーションを得ました。円錐形の丸いフォルムとボトムのシャープなラインとのコントラストから発想し、試作を続けました。最初は紙でプロトタイプを作りました。折り曲げることでボウルのような形を作り出し、その後、曲げやすい素材から固い石膏へと試作を続けました。控えめで実用的なアイテムであると同時に、エレガントで独立した彫刻的なフォルムでもあり、空っぽの時でも、オブジェ自体に美しい陰影が生まれるようなものを目指しました。

スタジオ・カクシッコ



Designed by

Studio Kaksikko / 2023

Description

メアボウルは彫刻のようなセンターピースで、ただ置いてあるだけでも、テーブル上や空間に美しく映えます。その特徴的な形はシンプルでありながら独創的で、中央のラインがサイドに折れ曲がってボウルを形成しています。脚は高さがあり、まるで少し浮いているかのように見えます。手触りのよいセラミック・ストーンウェアで作られ、光沢のある釉薬が塗られているため、メアボウルの折りに沿ってつくられる陰影が美しく際立ちます。 *食品にはご使用いただけません。

Material

セラミック

MERE BOWL



Brown Green
Off-White
Light Green

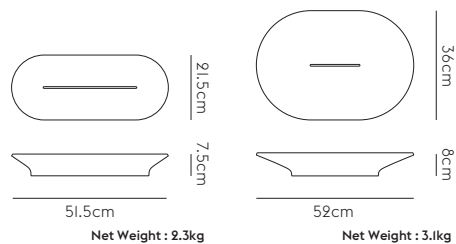

Item No.	Color	Price
51.5 X 21.5 CM		
14184	Brown Green	¥39,000 (¥42,900)
14185	Off-White	¥39,000 (¥42,900)
14186	Light Green	¥39,000 (¥42,900)
52 X 36 CM		
14187	Brown Green	¥48,000 (¥52,800)
14188	Off-White	¥48,000 (¥52,800)
14189	Light Green	¥48,000 (¥52,800)

WAVE TRAY

私たちは、ウェーブ・トレイに金属の持つ無骨な素材感に洗練された雰囲気を加えることを目指しました。金属は通常、より工業的な文脈で使われることが多いと感じていたからです。波の揺らめきにインスパイアされたステンレススチールの有機的な形状を通じて、ウェーブ・トレイはシンプルでグラフィカルな表現を持ち、その大きさと相まって、強い印象を与えます。

カラ/ダヴィデ



Designed by Cara/Davide / 2021

Description ウェーブ・トレイは、金属本来の素朴な素材感に洗練された印象を加えます。ステンレススチールで作られた有機的なフォルムは、波の揺らめきからインスパイアされています。シンプルでありながらもグラフィカルな表情をもち、その大きなサイズと相まって、どんな空間でも印象的な存在感を放ちます。

Material ステンレススチール

WAVE TRAY



Steel

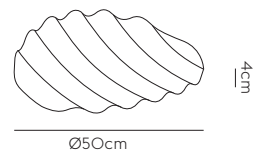

Net Weight: 2kg

Item No.	Color	Price
29028	Steel	¥42,000 (¥46,200)

CORKY

コーキー・カラフェは、典型的なボトルの形にインスパイアされています。ガラスとコルクのシンプルな組み合わせで、ワインカラフェ、水差し、さらにはミルクボトルとしても使える万能なアイテムです。コーキーはシンプルで親しみやすい形ですが、特徴的でオーバーサイズにしたディテールが際立っています。

コーキーグラスは、コーキー・カラフェの小さくて軽やかな相棒です。控えめで軽快な雰囲気が、日常使いにも、友人や家族との特別な時間にもぴったりです。

アンドレアス・エンゲスヴィック



Designed by	Andreas Engesvik / 2011
Description	コーキーはシンプルで軽やか、現代的でありながらタイムレスなデザインです。どんなキッチン、ダイニングエリア、オフィス、レストランにもぴったりです。
Material	手吹きガラス、コルク

CORKY GLASSES SET OF 4



Clear
Grey



Low



Ø8.5cm
200ml

Tall



Ø8.5cm
350ml

Item No.	Color	Price
10052	Clear - Low	¥13,000 (¥14,300)
10055	Grey - Low	¥13,000 (¥14,300)
10053	Clear - Tall	¥14,000 (¥15,400)
10056	Grey - Tall	¥14,000 (¥15,400)

CORKY CARAFE



Clear
Grey



Ø9.9cm
1000ml

Item No.	Color	Price
10051	Clear	¥14,000 (¥15,400)
10054	Grey	¥14,000 (¥15,400)

RAISE SERIES

私たちにとって、レイズ・カラフェ&グラスが吹きガラスという伝統的な技術に繊細でありながらも個性豊かなエートスをもたらし、日常生活にほんのりエレガントな感覚を加えることが重要でした。さまざまなアイデアやスケッチを試行錯誤した結果、私たちはモダニズムの静物画に見られるボトルやグラスの一般的な形にインスパイアされ、そのシルエットがタイムレスでありながらも個性を感じさせるバランスを持っていると感じました。つまり、レイズ・カラフェ&グラスは、その有機的な形を通して独自の魅力を表現しており、友人や家族との時間や日常生活の中で、自然にそのデザインが目を引き、存在感を際立たせてくれます。

プロバーク&リッダーストローア



Designed by Broberg & Ridderstråle / 2021

Description モダニズムの静物画にインスパイアされ、それを現代的な形と色で解釈したレイズ・カラフェは、使う時に自然と触れたいくなるような魅力的な表情を持っています。3色展開で、違う色のグラスとコーディネートしても、ユニークで遊び心のあるテーブルセッティングが楽しめます。

Material 手吹きガラス

RAISE GLASSES SET OF 2



Burnt Orange
Clear
Dark Blue

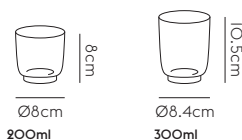

Item No.	Color	Price
12433	Burnt Orange - 200ml	¥10,000 (¥11,000)
12430	Clear - 200ml	¥10,000 (¥11,000)
12436	Dark Blue - 200ml	¥10,000 (¥11,000)
12434	Burnt Orange - 300ml	¥12,000 (¥13,200)
12431	Clear - 300ml	¥12,000 (¥13,200)
12437	Dark Blue - 300ml	¥12,000 (¥13,200)

RAISE CARAFE



Burnt Orange
Clear
Dark Blue

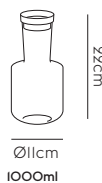

Item No.	Color	Price
12432	Burnt Orange	¥19,000 (¥20,900)
12429	Clear	¥19,000 (¥20,900)
12435	Dark Blue	¥19,000 (¥20,900)

KINK VASE

キンクベースの出発点は、シンプルな形状をデジタル処理することでどのように新しい形状が生み出されるかを探求することでした。このデザインは、現代のテクノロジーと伝統的なセラミッククラフトを融合させ、現代的かつ彫刻的なものに仕上げています。キンクベースのグラフィカルで遊び心のある外観と、花の新しい生け方を提案する2つの開口部は、空間に喜びを与えてくれるでしょう。

アーネストスタジオ



Designed by

Earnest Studio / 2018

Description

キンクベースは、伝統的な職人技と遊び心のあるデザイン言語を通じて、典型的なフラワーベースに現代的な形をもたらします。開口部が二つあるユニークなデザインにより、フラワーベースとして使用していない時でも彫刻的な印象を与えます。磁器製で内側に釉薬が施され、外側がサテン釉の仕上げは洗練されたタッチとなっており、モダンなデザインを引き立てます。2サイズ展開で、どちらも花を飾るのにぴったりです。大きいサイズは床置きにして、アートピースや彫刻として、小さいサイズは棚やカウンター、窓辺に飾ってもマッチします。

Material

磁器

KINK VASE



Sand
Light Blue
Dusty Lilac
Deep Red
Light Green

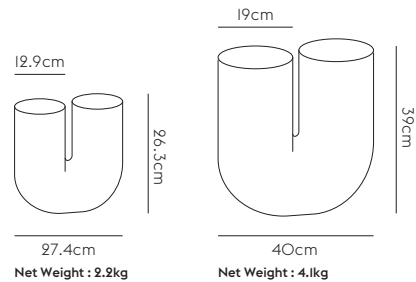

Item No.	Color	Price
H: 26 CM		
14223 ☆	Sand	¥53,000 (¥58,300)
14222 ☆	Light Blue	¥53,000 (¥58,300)
14183 ☆	Dusty Lilac	¥53,000 (¥58,300)
14220	Deep Red	¥53,000 (¥58,300)
14221	Light Green	¥53,000 (¥58,300)
H: 39 CM		
14228	Sand	¥114,000 (¥125,400)

RIDGE SERIES

リッジシリーズのアイデアは、フラワーベースのことを思い浮かべながらさまざまな都市を旅し、建築的な要素を持つディテールを探しているときに生まれました。フィンランドのスタジオに戻ると、手描きのスケッチを始め、紙と陶器でモックアップを作りました。垂直のラインと、パリの玄関ドアからインスピレーションを得たユニークな形状のリッジシリーズは、モダンな表現を通して、花をいける新しい方法を提案するとともに、使わないときには彫刻のような表情を見せてくれます。リッジシリーズは、その上品なくぼみが楕円形のフォルムを美しく見せると同時に、持ち運び用の小さなハンドルの機能も備えています。

スタジオ・カクシッコ



Designed by Studio Kaksikko / 2019

Description リッジベースは、彫刻のような美しさで花を楽しむ新しいスタイルを提案します。上品なくぼみが、花をまっすぐに立てる花留めにもなり、移動させる際のさりげない取っ手としても機能するデザインです。リッジプランターは、リッジベースのエlegantで彫刻的な表現を、屋内に自然を取り入れるのに最適な多目的で機能的なプランターに変えたアイテムです。高品質な陶器で作られ、無釉薬のマットな外側の質感、リップ状のエッジ、そして有機的で深みのある釉薬を施した内側が特徴です。両サイドにある絶妙な深さのハンドルが持ち運びの際に便利です。3サイズ展開でハーブや多肉植物といった小さな植物から大きな観葉植物まで様々なシーンで活躍してくれるアイテムです。

Material テラコッタ：テラコッタ
オフホワイト・ページュ・モスグリーン・トープ：陶器（内側に釉薬がかかり、外側は無釉）
ガラスバージョン：ガラス

RIDGE VASE

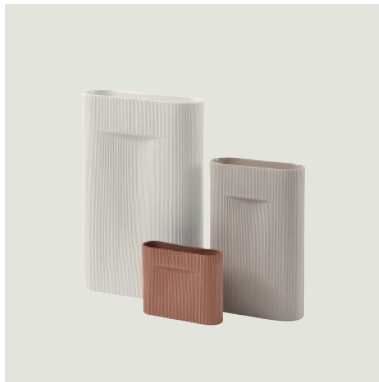

Terracotta
Off-White
Beige
White Frosted Glass
Light Blue Frosted Glass
Taupe Frosted Glass

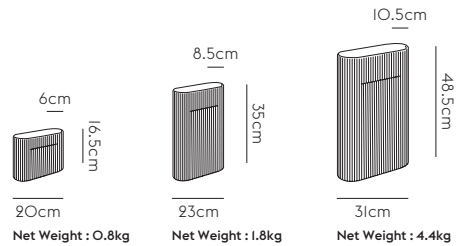

Item No.	Color	Price
H 16.5 CM		
14190	Terracotta	¥17,000 (¥18,700)
14191	Off-White	¥17,000 (¥18,700)
14192	Beige	¥17,000 (¥18,700)
45002	White Frosted Glass	¥24,000 (¥26,400)
45005	Light Blue Frosted Glass	¥24,000 (¥26,400)
45008	Taupe Frosted Glass	¥24,000 (¥26,400)
H 35 CM		
14161	Off-White	¥26,000 (¥28,600)
14162	Beige	¥26,000 (¥28,600)
45001	White Frosted Glass	¥39,000 (¥42,900)
45004	Light Blue Frosted Glass	¥39,000 (¥42,900)
45007	Taupe Frosted Glass	¥39,000 (¥42,900)
H 48.5 CM		
14140	Terracotta ***	¥47,000 (¥51,700)
14141	Off-White	¥47,000 (¥51,700)
14142	Beige	¥47,000 (¥51,700)
45000	White Frosted Glass	¥69,000 (¥75,900)
45003	Light Blue Frosted Glass	¥69,000 (¥75,900)
45006	Taupe Frosted Glass	¥69,000 (¥75,900)

RIDGE PLANTER



Off-White
Beige
Moss Green
Taupe

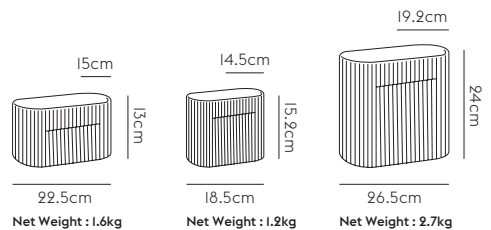

Item No.	Color	Price
H 13 CM		
44662	Off-White	¥15,000 (¥16,500)
44663	Beige	¥15,000 (¥16,500)
44664	Moss Green	¥15,000 (¥16,500)
44665	Taupe	¥15,000 (¥16,500)
H 15 CM		
44658	Off-White	¥15,000 (¥16,500)
44659	Beige	¥15,000 (¥16,500)
44660	Moss Green	¥15,000 (¥16,500)
44661	Taupe	¥15,000 (¥16,500)
H 24 CM		
44654	Off-White	¥28,000 (¥30,800)
44655	Beige	¥28,000 (¥30,800)
44656	Moss Green	¥28,000 (¥30,800)
44657	Taupe	¥28,000 (¥30,800)

SILENT VASE

サイレントベースは、フラワーベースを最大限にシンプルな表現にすることで、その形が主役となり、オブジェに特徴をもたらしています。このベースは、シンプルでほとんど空気のような表情でありながらも、花があってもなくても、どんな雰囲気にもエレガントで軽やかなタッチを加えます。

アンドレアス・エンゲスヴィック



- Designed by Andreas Engesvik / 2013, 2023
- Description マウスブローで形成されたサイレントベースはスκανジナビアンデザインの粋を集めた作品です。3つのサイズと複数のカラーから選べるサイレント・ベースは、どんな空間にもシンプルでありながら存在感を放ちます。
- Material マウスブローガラス

SILENT VASE



Clear
Dark Green
Burnt Orange

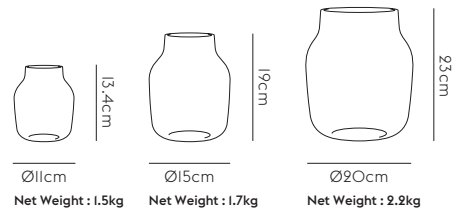

Item No.	Color	Price
Ø 11 CM		
14330	Clear	¥8,000 (¥8,800)
14331	Dark Green	¥8,000 (¥8,800)
14332	Burnt Orange	¥8,000 (¥8,800)
Ø 15 CM		
14333	Clear	¥12,000 (¥13,200)
14334	Dark Green	¥12,000 (¥13,200)
14335	Burnt Orange	¥12,000 (¥13,200)
Ø 20 CM		
14336	Clear	¥15,000 (¥16,500)
14337	Dark Green	¥15,000 (¥16,500)
14338	Burnt Orange	¥15,000 (¥16,500)

TUB JUG

燃料容器の形からヒントを得て、従来のジャグに新しい解釈を加えました。広い開口部とハンドルを備えたタブジャグは、じょうろや花瓶として使えるシンプルで便利なオブジェです。陶器製のこのジャグは、使うときのわかりやすい機能だけでなく、テーブルやサイドボード、棚に置いたときの美しい存在感も特徴です。

アトリエBL119



Designed by

Atelier BL119 / 2019

Description

タブジャグは、モダンな印象を与えるインダストリアルなカラフェで、角度のついたハンドルと広い開口部が、デザインに機能と個性をもたらしています。釉薬のかかった陶器で作られています。 *食品にはご使用いただけません。

Material

陶器

TUB JUG



Dark Green
Pale Blue

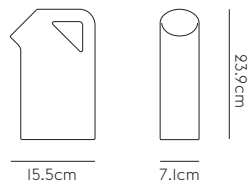

Item No.	Color	Price	Net Weight : kkg
12360	Dark Green	¥22,000 (¥24,200)	
12362	Pale Blue	¥22,000 (¥24,200)	

NEW

PAIR CANDLEHOLDER

ペアキャンドルホルダーのデザイン初期段階では、一本の押出形状で四本のキャンドルを支えるという、シンプルな構想に惹かれていました。上から見るとその形はX字を描きます。しかし考えを進めるうちに、X字を二つに分割することで、より魅力的でモジュール式な形が生まれるのではないかとという新たな発想が浮かびました。組み合わせ方を変えることで、個々の表現が生まれる柔軟性を備えたデザインです。

ラース・トルネー



Designed by	Lars Tornøe / 2025
Description	ペアキャンドルホルダーは、2つ以上を組み合わせると高さや色のバリエーションを楽しんだり、単体で洗練されたアクセントとして飾ったりと、自由な発想を促します。アルミニウム製の滑らかな曲線と仕上げが、空間に遊び心のある上質な表情をもたらします。
Material	押出成形アルミニウム

NEW

PAIR CANDLEHOLDER



Aluminum
Black
Brown
Green
Light Blue

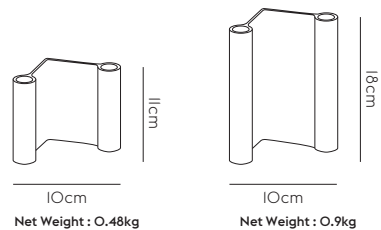

Item No.	Color	Price
H 11 CM		
44862	Aluminum	¥12,000 (¥13,200)
44860	Black	¥12,000 (¥13,200)
44861	Brown	¥12,000 (¥13,200)
44863	Green	¥12,000 (¥13,200)
44864	Light Blue	¥12,000 (¥13,200)
H 18 CM		
44867	Aluminum	¥15,000 (¥16,500)
44865	Black	¥15,000 (¥16,500)
44866	Brown	¥15,000 (¥16,500)
44868	Green	¥15,000 (¥16,500)
44869	Light Blue	¥15,000 (¥16,500)

RELEVO RUG

レレーヴォラグは、鉛筆で描いたドローイングから生まれました。部屋の印象をがらっと変える彫刻のようなラグを作りたいと思ったのです。しなやかなラインは、ランドアートにインスピレーションを受け、土に刻まれた溝や深い眠りを誘うような小道をイメージしています。レレーヴォとはラテン語でレリーフを意味し、このラグの幾何学模様を象徴しています。ハンドタフトラグを段階的にトリミングし、光と影の微妙な効果を作り出すことで、魅力的な視覚表現に仕上げています。

スタジオペペ

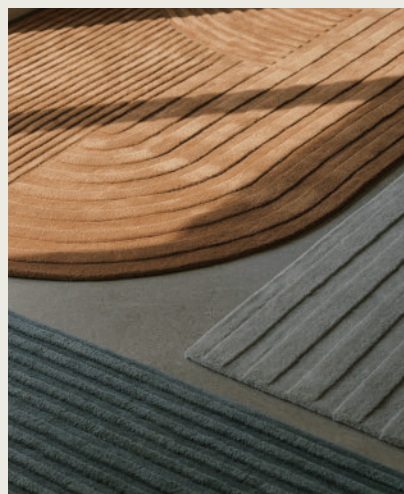

Designed by STUDIOPEPE. / 2022

Description レレーヴォは、レリーフのようなソフトなラグです。その印象的なグラフィックパターンは、タフトドゥールをさまざまなレベルでトリミングすることで生み出され、モノトーンではなくツートーンであると感じさせる、目を引く陰影を作り出しています。このラグの角は丸みを帯び、どんな場所でもダイナミックな表現をすることができるユニークなデザインです。

Material 表地：ニュージーランド産ウール100% 裏地：コットン100%

RELEVO RUG



Off-White
Sage Green
Dark Green
Burnt Orange
Light Rose
Taupe

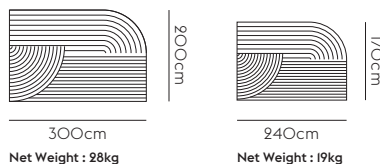

Item No.	Color	Price
25934	200 x 300 - Off-White	¥455,000 (¥500,500)
25935	200 x 300 - Sage Green	¥455,000 (¥500,500)
25936	200 x 300 - Dark Green	¥455,000 (¥500,500)
25937	200 x 300 - Burnt Orange	¥455,000 (¥500,500)
44601	200 x 300 - Light Rose	¥455,000 (¥500,500)
44603	200 x 300 - Taupe	¥455,000 (¥500,500)
25930	170 x 240 - Off-White	¥275,000 (¥302,500)
25931	170 x 240 - Sage Green	¥275,000 (¥302,500)
25932	170 x 240 - Dark Green	¥275,000 (¥302,500)
25933	170 x 240 - Burnt Orange	¥275,000 (¥302,500)
44600	170 x 240 - Light Rose	¥275,000 (¥302,500)
44602	170 x 240 - Taupe	¥275,000 (¥302,500)

PEBBLE RUG

ペブルラグは、小石が敷き詰められたビーチにインスパイアされました。その手触りの良い表面は、靴を脱いで裸足で歩きたくするような感覚をもたらします。ファッションテキスタイルを参考にしたペブルラグは、落ち着いたジュート糸の頑丈なキャンバス地の上に、柔らかいウールのループという対照的な素材を合わせています。苔の中の新芽が地面から飛び出すようなウールのループを持ったペブルラグは、その表面の独特な織物のテクスチャーが空間と結びつき、新しい視点をもたらしてくれます。

マルグレーテ・オドゴール



Designed by

Margrethe Odgaard / 2018

Description

ペブルラグは、小石の多いビーチを歩いているような感覚にインスパイアされて作られました。その表面は、多様でとても手触りの良い質感となっています。ペブルラグは、柔らかなウールのループと、ジュート糸の頑丈なキャンバス地とが素材のコントラストをなしています。ペブルラグは、モダンな織物の質感が特徴で、住宅はもちろんホスピタリティエリア、ロビー、ホテル空間、コワーキングスペースなどに適しています。

Material

表地：ニュージーランド製ウール100% 裏地：コットン100%

PEBBLE RUG



Brown Green
Burnt Orange
Light Grey
Pale Blue
Pale Rose

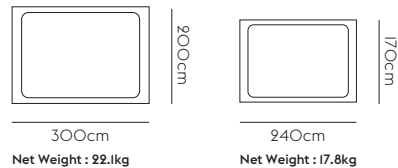

Item No.	Color	Price
25878	200 x 300 - Brown Green	¥455,000 (¥500,500)
25885	200 x 300 - Burnt Orange	¥455,000 (¥500,500)
25887	200 x 300 - Light Grey	¥455,000 (¥500,500)
25879	200 x 300 - Pale Blue	¥455,000 (¥500,500)
25884	200 x 300 - Pale Rose	¥455,000 (¥500,500)
25876	170 x 240 - Brown Green	¥294,000 (¥323,400)
25881	170 x 240 - Burnt Orange	¥294,000 (¥323,400)
25883	170 x 240 - Light Grey	¥294,000 (¥323,400)
25877	170 x 240 - Pale Blue	¥294,000 (¥323,400)
25880	170 x 240 - Pale Rose	¥294,000 (¥323,400)

PLY RUG

プライラグは、伝統的な手織りの技術を強調したシンプルでエレガントなデザインです。3次元に近い生き生きとしたパターンを引き立てるツイルの構造により、プライラグはモダンでタイムレスなデザインとなっています。伝統的なクラフトマンシップをさりげなく暗示させるタッセル仕上げで、スカンジナビアデザインの新しい視点と響き合っています。

マルグレーテ・オドゴール

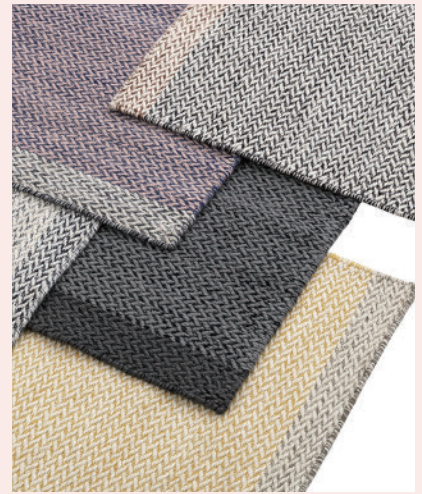

Designed by	Margrethe Odgaard / 2016
Description	<p>グラフィカルな表現と繊細なディテール、ツイル構造とタッセルの仕上げを通して、プライラグは織物の伝統を優しく暗示し、現在に伝えています。ウール100%のプライラグは、5サイズからお選びいただけます。</p> <p>プライラグ リサイクルポリエステルは、廃棄物から作られた100%リサイクルポリエステルを使いながらも、温かみのある触感とエレガントな雰囲気のあるラグです。耐久性があり湿気にも強く、キッチンやロビーのような人通りの多い場所にも最適です。</p>
Material	<p>ウールバージョン：ウール（100%ニュージーランド製）</p> <p>リサイクルバージョン：100%リサイクルポリエステル</p>

PLY RUG



Black / White
Off-White
Yellow
Rose
Dark Grey
Midnight Blue
Burnt Orange
Light Rose
Grey

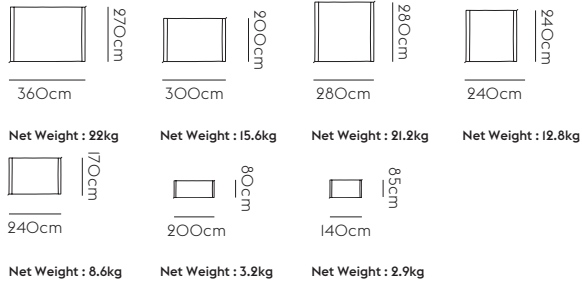

Item No.	Color	Price
18550	270 x 360 - Black / White	¥436,000 (¥479,600)
18551	270 x 360 - Off-White	¥436,000 (¥479,600)
18552	270 x 360 - Yellow	¥436,000 (¥479,600)
18553	270 x 360 - Rose	¥436,000 (¥479,600)
18558	270 x 360 - Light Rose	¥436,000 (¥479,600)
18559	270 x 360 - Grey	¥436,000 (¥479,600)
18501	200 x 300 - Black / White	¥275,000 (¥302,500)
18502	200 x 300 - Off-White	¥275,000 (¥302,500)
18503	200 x 300 - Yellow	¥275,000 (¥302,500)
18508	200 x 300 - Burnt Orange	¥275,000 (¥302,500)
18509	200 x 300 - Light Rose	¥275,000 (¥302,500)
18510	200 x 300 - Grey	¥275,000 (¥302,500)
44406	280 x 280 - Black / White	¥322,000 (¥354,200)
44407	280 x 280 - Off-White	¥322,000 (¥354,200)
44408	280 x 280 - Yellow	¥322,000 (¥354,200)
44409	280 x 280 - Burnt Orange	¥322,000 (¥354,200)
44410	280 x 280 - Light Rose	¥322,000 (¥354,200)
44411	280 x 280 - Grey	¥322,000 (¥354,200)
44400	240 x 240 - Black / White	¥237,000 (¥260,700)
44401	240 x 240 - Off-White	¥237,000 (¥260,700)
44402	240 x 240 - Yellow	¥237,000 (¥260,700)
44403	240 x 240 - Burnt Orange	¥237,000 (¥260,700)
44404	240 x 240 - Light Rose	¥237,000 (¥260,700)
44405	240 x 240 - Grey	¥237,000 (¥260,700)
18511	170 x 240 - Black / White	¥178,000 (¥195,800)
18512	170 x 240 - Off-White	¥178,000 (¥195,800)
18513	170 x 240 - Yellow	¥178,000 (¥195,800)
18518	170 x 240 - Burnt Orange	¥178,000 (¥195,800)
18519	170 x 240 - Light Rose	¥178,000 (¥195,800)
18520	170 x 240 - Grey	¥178,000 (¥195,800)
18540	80 x 200 - Black / White	¥77,000 (¥84,700)
18541	80 x 200 - Off-White	¥77,000 (¥84,700)
18542	80 x 200 - Yellow	¥77,000 (¥84,700)
18544	80 x 200 - Dark Grey	¥77,000 (¥84,700)
18545	80 x 200 - Midnight Blue	¥77,000 (¥84,700)
18546	80 x 200 - Burnt Orange	¥77,000 (¥84,700)
18547	80 x 200 - Light Rose	¥77,000 (¥84,700)
18548	80 x 200 - Grey	¥77,000 (¥84,700)
18521	85 x 140 - Black / White	¥62,000 (¥68,200)
18522	85 x 140 - Off-White	¥62,000 (¥68,200)
18523	85 x 140 - Yellow	¥62,000 (¥68,200)
18528	85 x 140 - Burnt Orange	¥62,000 (¥68,200)
18529	85 x 140 - Light Rose	¥62,000 (¥68,200)
18530	85 x 140 - Grey	¥62,000 (¥68,200)

PLY RUG / RECYCLED POLYESTER



Black-White
Off-White
Moss Green
Light Blue



Net Weight : 16.2kg

Net Weight : 11kg

Net Weight : 4.3kg

Net Weight : 3.2kg

Item No.	Color	Price
44500	200 x 300 - Black-White	¥275,000 (¥302,500)
44505	200 x 300 - Off-White	¥275,000 (¥302,500)
44510	200 x 300 - Moss Green	¥275,000 (¥302,500)
44515	200 x 300 - Light Blue	¥275,000 (¥302,500)
44501	170 x 240 - Black-White	¥178,000 (¥195,800)
44506	170 x 240 - Off-White	¥178,000 (¥195,800)
44511	170 x 240 - Moss Green	¥178,000 (¥195,800)
44516	170 x 240 - Light Blue	¥178,000 (¥195,800)
44503	80 x 200 - Black-White	¥77,000 (¥84,700)
44508	80 x 200 - Off-White	¥77,000 (¥84,700)
44513	80 x 200 - Moss Green	¥77,000 (¥84,700)
44518	80 x 200 - Light Blue	¥77,000 (¥84,700)
44502	85 x 140 - Black-White	¥62,000 (¥68,200)
44507	85 x 140 - Off-White	¥62,000 (¥68,200)
44512	85 x 140 - Moss Green	¥62,000 (¥68,200)
44517	85 x 140 - Light Blue	¥62,000 (¥68,200)



VARJO RUG

複数のレイヤーと次元を持つ幾何学的なラグ。それがアイデアでした。最初のレイヤーはわかりやすい言語とバランスのとれた配色にしました。一段レイヤーが深くなるとダイナミックなヘリンボーン柄が現れ、ラグに新たな次元と驚きをもたらしてくれます。ヴァルヨとはフィンランド語で「影」を意味し、レイヤーとレイヤーの間に生まれる影の効果、つまり最も濃い色のブロックが他の色よりも浮き上がって見えることで、立体感を生み出しています。

ティナ・ラツァー

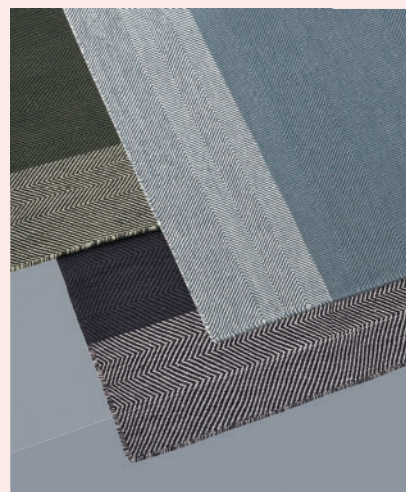

- Designed by Tina Ratzer / 2014
- Description フィンランド語で「影」を意味する名前のヴァルヨラグは、織物の質感が織りなす影と光の感覚を表現しています。ユニークなパターンと控えめなカラーの織重ねが特徴のヴァルヨラグは、ニュージーランド製のウール100%です。
- Material ウール100% (ニュージーランド製)

VARJO RUG

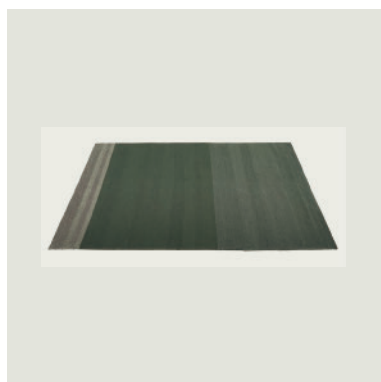

Dark Grey
Blue
Dark Green
Yellow

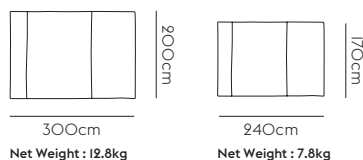

Item No.	Color	Price
18103	200 x 300 - Dark Grey	¥294,000 (¥323,400)
18104	200 x 300 - Blue	¥294,000 (¥323,400)
18106	200 x 300 - Dark Green	¥294,000 (¥323,400)
18108	200 x 300 - Yellow	¥294,000 (¥323,400)
18063	170 x 240 - Dark Grey	¥179,000 (¥196,900)
18064	170 x 240 - Blue	¥179,000 (¥196,900)
18066	170 x 240 - Dark Green	¥179,000 (¥196,900)
18068	170 x 240 - Yellow	¥179,000 (¥196,900)

MINGLE CUSHION

ミングルクッションは色とテキスタイルのシンプルな組み合わせに基づいたクッションシリーズです。その制作プロセスは単純でありながらも複雑なものでした。色とテクスチャーの世界を巡るエキサイティングな旅となり、最終的には2つがうまく混ざり合い、お互いを引き立て合う組み合わせを見つけることができました。ミングルのファミリーはとても親しみやすい雰囲気なので、あなたのソファでくつろぐのも大好きです。

トーマス・ベンゼン



Designed by	Thomas Bentzen / 2023
Description	ミングルクッションは、色と素材が魅力的に混ざり合い、調和のとれたコントラストが楽しいクッションです。どちらの表情で遊びたいかによって、表にも裏にも使えます。2種類のサイズと8種類のカラーバリエーションからお選びいただけます。
Material	クッションカバー：Kvadrat Ecriture Kvadrat Hero インナーカバー：ポリエステル 55%、コットン 45% 中綿：ポリエステル 100%

MINGLE CUSHION



Light Yellow
Light Green
Taupe
Midnight Blue
Light Blue / Mint
Sand / Lilac
Copper Brown / Light Blue
Rose / Petroleum

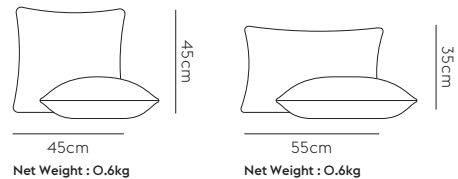

Item No.	Color	Price
45 X 45 CM		
97400	Light Yellow	¥28,000 (¥30,800)
97401	Light Green	¥28,000 (¥30,800)
97402	Taupe	¥28,000 (¥30,800)
97403	Midnight Blue	¥28,000 (¥30,800)
97404	Light Blue / Mint	¥28,000 (¥30,800)
97405	Sand / Lilac	¥28,000 (¥30,800)
97406	Copper Brown / Light Blue	¥28,000 (¥30,800)
97407	Rose / Petroleum	¥28,000 (¥30,800)
35 X 55 CM		
97408	Light Yellow	¥28,000 (¥30,800)
97409	Light Green	¥28,000 (¥30,800)
97410	Taupe	¥28,000 (¥30,800)
97411	Midnight Blue	¥28,000 (¥30,800)
97412	Light Blue / Mint	¥28,000 (¥30,800)
97413	Sand / Lilac	¥28,000 (¥30,800)
97414	Copper Brown / Light Blue	¥28,000 (¥30,800)
97415	Rose / Petroleum	¥28,000 (¥30,800)

Color



&

Materials

MATERIAL TEXTURES

WOOD



Ash

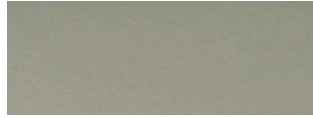

Full Colored Lacquered Oak



Lacquered MDF



Oak Veneer



Solid Oak, Natural Oil



Solid Oak White Pigmented Oil



Dark Oiled Oak



Solid Smoked Oak

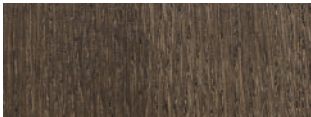

Stained Dark Brown Oak Veneer



Sapele Mahogany



Teak

STONE ACRYLIC COMPOSITE

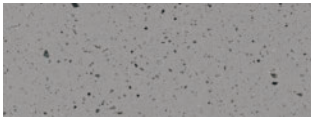

PLASTIC & WOOD COMPOSITE

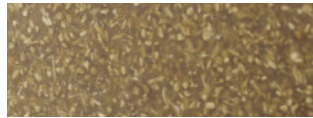

Bamboo Wood & Plastic Composite



Wood & Plastic Composite

RECYCLED PLASTIC



METAL

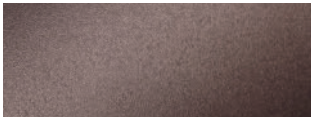

Anodized Aluminum



Lacquered Steel



Solid Brass Aluminum



Lacquered Aluminum

POLYMER FELT

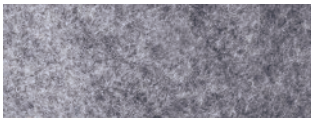

SILICONE RUBBER

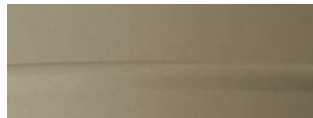

LINOLEUM



LAMINATE

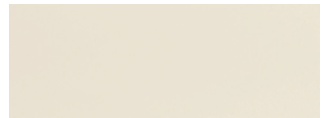

NANOLAMINATE



CERAMICS



CORK

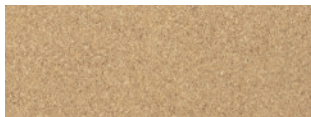

TEXTILE OPTIONS



ECRITURE BY KVADRAT

Designer: Sahco.
Composition: 40% polyacrylic, 27% polyester, 18% viscose, 9% linen, 6% cotton.
Durability: 70,000 Martindale / Lightfastness 6.
Sustainability: Complies with Greenguard Gold Certification.



240



HEARTH BY MAHARAM

Composition: 32% wool, 31% acrylic, 30% cotton, 7% polyester.
Durability: 60,000 Martindale / Lightfastness AATCC 16.3, 40+hours.
Sustainability: Complies with Greenguard Gold Certification.

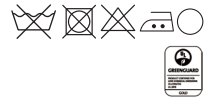

6

7



LAZE

Composition: 100% polypropylene.
Durability: 40,000 Martindale / Lightfastness 8.



1



OCEAN BY ROHLEDER

Designer: Rohleder
Composition: 74% Polyacrylic / 26% Polyester
Durability: 30,000 Martindale / Lightfastness 5-7 (ISO 1-8).



80



REMUX BY KVADRAT

Designer: Giulio Ridolfo.
Composition: 90% new wool worsted, 10% nylon.
Durability: 100,000 Martindale / Lightfastness 5-7 (ISO 1-8).
Sustainability: Complies with both EU ecolabel "The Flower" and Greenguard Gold Certification.



113

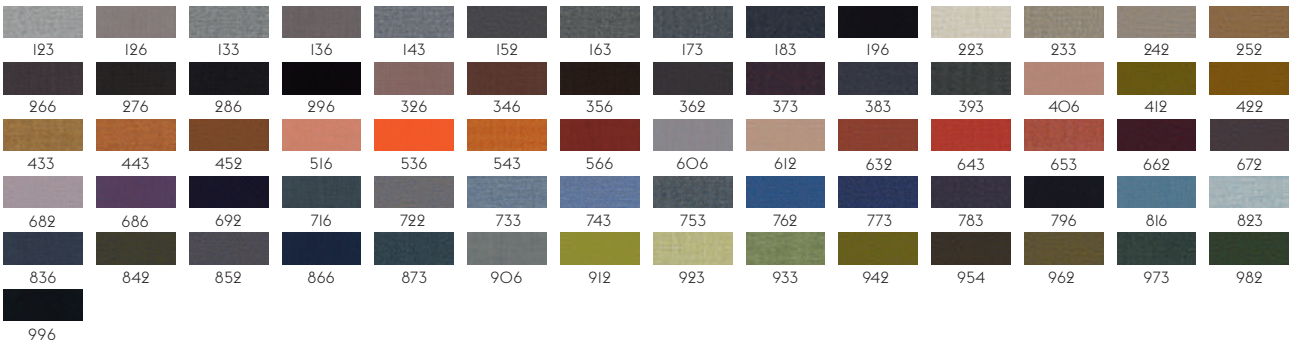

RIBBED WEAVE

Designer: Paul Smith
Composition: 51% Post-Consumer Recycled Polyester, 49% Polyester
Durability: 90,000 Martindale / Lightfastness ASTM G154, 1,200+hours
Sustainability: Greenguard Gold Certified, LBC Red List Free, REACH Compliant, Contains Recycled Content, FR Free, Free of Intentionally Added PFAS



002

005

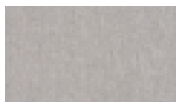

12

CLAY BY KVADRAT

Designer: Vincent Van Duysen for Kvadrat.
Composition: 76% Linen, 21% Cotton, 3% Polyester.
Durability: 45.000 Martindale / Lightfastness 4-6.
Sustainability: Complies with Greenguard Certification.

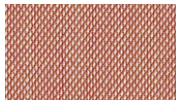

515

STEELCUT TRIO BY KVADRAT

Designer: Dijkmeijer & Ridolfo.
Composition: 90% new wool worsted, 10% nylon.
Durability: 100.000 martindale / Lightfastness 5-7 (ISO 1-8).
Sustainability: Complies with EU ecolabel "The Flower" and Greenguard Gold Certification.

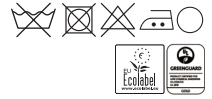

04



14

VANCOUVER BY ARVE

Designer: Gabriella Zecca
Composition: 52% cotton, 48% acrylic.
Durability: 40.000 Martindale / Lightfastness 4-5.



LEATHER OPTIONS

Muutoでは、ヨーロッパの主要な革製品のサプライヤーと協力して、最高水準のレザーを製品に使用しています。



BLCK

EASY LEATHER

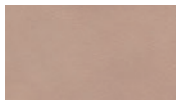

CREM

REFINE LEATHERS

アニリンレザー 原材料：ヨーロッパ製
レザーの染色は、環境に有害な可能性のあるペンタクロロフェノール (PCP) およびフロン (CFC) を使用せずに製造しています。

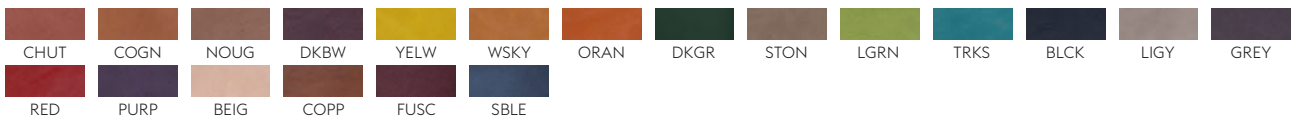

使用上の注意とお手入れ方法

天然木 (突板)

きれいな柔らかい布で拭くか、水を湿らせてよく絞った布で拭いた後、すぐに乾いた布で拭いて下さい。特に汚れがひどい場合は、柔らかい布と薄めた中性洗剤を使用してやさしく拭き取って下さい。つや消し仕上げの場合は擦りすぎるとつやが出てしまいますのでご注意ください。また、床用のワックスやシリコン・研磨剤入りの洗剤の使用はおやめ下さい。天板の上に長時間にわたり物を置きますと、日焼けの後が残りますのでご注意ください。オークとステインドークブラウンは天然素材のため個体差がございます。

メラミン

きれいな柔らかい布で拭くか、水を湿らせてよく絞った布で拭いた後、すぐに乾いた布で拭いて下さい。特に汚れがひどい場合は、柔らかい布と薄めた中性洗剤を使用してやさしく拭き取って下さい。しつこい汚れにはエタノールかベンジンを使用して下さい。家具用のワックスや床用のワックス、研磨剤入りの洗剤の使用はおやめ下さい。

ガラス

市販のガラスクリーナーをご使用ください。研磨剤入りの洗剤の使用はおやめ下さい。衝撃を加えると、ヒビや破損の原因となりますのでご注意ください。

石

きれいな乾いた布で拭くか、水を湿らせてよく絞った布で拭いた後、すぐに乾いた布で拭いて下さい。研磨剤入りの洗剤の使用はおやめ下さい。

アルミポリッシュ

汚れた際はガラスクリーナー等をご使用になり、やわらかい布で拭き、最後に乾拭きをして下さい。研磨剤入り洗剤や酸性のものの使用はおやめ下さい。硬い角のあるものがぶつかると、傷がつく恐れがありますのでご注意ください。

クロームメッキ (スチール)

薄めた食器用中性洗剤が10分の1程度に薄めたエタノールを含ませた柔らかい布で拭いて下さい。研磨剤入り洗剤や酸性のものの使用はおやめ下さい。

ファブリック

埃がつかまったら、掃除機で吸い取って下さい。食べこぼしや絵の具などを落とす際にはすぐに吸水性のある柔らかい布で拭き取って下さい。汚れが付着した場合は、水を湿らせてよく絞った布をたたくようにして拭き取って下さい。また、小さい染みには湿らせたブラシやスポンジ等をお使い下さい。強くこすったり、溶剤等のご使用はおやめ下さい。

皮革

皮革製品は直射日光や高熱に当てることはなるべく避けて下さい。長期間にわたりお使いいただくために、水分や油分を避け、1年に1~2回ほど皮革専用クリームなどを使用されることをお勧めいたします。また、ご購入時ご使用前に専用クリームを塗布されますと、軽度の汚れや染みから皮革を守ることができます。染みや汚れには皮革専用のクリーナーを使用し、その使用方法に従って下さい。市販の染み抜き・テレピン油・靴磨き等の使用はおやめ下さい。

皮革専用クリーナー・クリームは

ユニタスファーイースト社の製品をお勧めいたします。

<http://www.unifers.co.jp>

※

上記、全てのお手入れに関して

環境にやさしい洗剤を使用することをお勧めいたします。

販売条件

仕様

当カタログに掲載された商品は単位の記載がない限り、全てcm単位です。品質改良のため、予告なくデザイン・仕様を変更する場合がありますのでご了承下さい。カタログ内掲載写真と実際の商品は印刷の関係上、または天然素材の性質上、実物とは若干異なる印象がありますので、あらかじめご了承下さい。

配送費

本価格には配送費は含まれておりません。配送費は別途申し受けます。

アッセンブリー費

システム家具等の一部製品にはアッセンブリー (組立設置) 費が加算されますのでご確認ください。

納期

全て輸入製品となっていますので在庫および納期は事前にご確認下さい。

航空便

本価格は船便輸入によるものです。お急ぎの場合は航空便にて輸入可能ですが、別途輸入運賃の差額を申し受けます。

キャンセル

ご注文後のキャンセルにつきましては、定価の50%をキャンセル料としてお支払いいただきます。

クレーム

製品納入時にキズ、破損等の有無をご確認下さい。製品に不備のある場合は、納入後10日以内にご通知下さい。無料で修理または交換させていただきます。

価格

本価格は全て2026年4月1日現在のものです。価格は予告なしに変更する場合がありますので、発注時にご確認下さい。

保証期間

当社は社団法人日本オフィス家具協会 (JOIFA) の「オフィス家具PL対応ガイドライン」に準拠した安全な製品を提供しております。この製品の保証期間は特定の定めある製品以外は、JOIFA顧客対応ガイドラインに基づき、通常の状態で使用された場合3つの種別ごとに (お客様ご購入日から) 1年・2年・3年としております。

【外観・表面仕上】

塗装および樹脂部品の変・褐色、レザー・クロスの磨耗 1年

【機構部・可動部】

引き出し・スライド機構・扉の開閉・錠前・昇降機構の故障 2年

【構造体】

強度・構造体に係わる破損 3年

*対象商品は、主にオフィスにて使用されることを目的とした製品です。

当カタログに記載のマークについて

☆ 国内在庫品です。(数量により納期がかかることもございます。)

☀ 屋外使用可能。

MUUTO PRICE LIST 2026

Publication

interofficeltd. April 2026

Head Office / Showroom

Lattice Aoyama Square 6F 1-2-6 Minami-Aoyama
Minato-ku Tokyo 107-0062 Japan

Osaka Branch / Showroom

Hakko Shinsaibashi AIR Bldg. 2F 1-19-1 Kita-Horie
Nishi-ku Osaka 550-0014 Japan

Fukuoka Branch / Showroom

STAGE1 kego 1-4-24 Kego Chuo-ku
Fukuoka 810-0023 Japan

MAARKET

2-7-15 Kita-Aoyama Minato-ku Tokyo 107-0061 Japan

Goka Working Center

7453-2 Motokurhashi Goka-machi
Sashima-gun Ibaraki 306-0313 Japan

Design

NDC Graphics

Printing

Kohga Co., Ltd.

株式会社 インターオフィス

本社 / ショールーム

107-0062 東京都港区南青山1-2-6 ラティス青山スクエア 6F
Tel. 03-5771-7631 Fax. 03-5771-7636

大阪支店 / ショールーム

550-0014 大阪市西区北堀江1-19-1 八光心斎橋AIRビル 2F
Tel. 06-6532-7001 Fax. 06-6532-7002

福岡支店 / ショールーム

810-0023 福岡県福岡市中央区警固1-4-24 STAGE1 kego
Tel. 092-406-6027 Fax. 092-406-6029

MAARKET

107-0061 東京都港区北青山2-7-15 Tel. 03-6432-9446

五霞ワーキングセンター

306-0313 茨城県猿島郡五霞町元栗橋7453-2
Tel. 0280-23-5733 Fax. 0280-23-5734

www.interoffice.co.jp

Muuto Store Tokyo [MAARKET内]

107-0061 東京都港区北青山2-7-15
Tel. 03-6432-9446
Open 12:00-19:00
market.jp

[instagram.com/muutodesign](https://www.instagram.com/muutodesign)

Designers

Anderssen & Voll
Andreas Engesvik
Atelier BLI19
Benjamin Hubert
Big-Game
Broberg & Ridderstråle
Cara / Davide
Cecilie Manz
Claesson Koivisto Rune
David Geckeler
Dimitri Bähler
Earnest Studio
Form Us With Love
Gustav Winsth
Hallgeir Homstvedt
Harri Koskinen
Iskos-Berlin
Jens Fager
Johan van Hengel
John Tree
Julien De Smedt
Lars Tornøe
Lise Vester
Margrethe Odgaard
Maria Bruun
Mattias Ståhlbom
Mika Tolvanen
MSDS Studio
Normal Studio
Phil Procter
Sam Hecht & Kim Colin
STUDIOPEPE
Studio Kaksikko
Studio Tolvanen
Søren Rose Studio
Sylvain Willenz
TAF Studio
Thomas Bentzen
Tina Rätzer
Tom Chung
Whatswhat